

Hisense

life reimagined

NÁVOD NA OBSLUHU

Pred používaním tohto spotrebiča, si prosím dôkladne prečítajte tento návod na obsluhu a odložte ho pre jeho budúce využitie

Slovensky

OBSAH

1. BEZPEČNOSTNÉ INFORMÁCIE.....	1
2 BEZPEČNOSTNÉ OPATRENIA A VŠEOBECNÉ ODPORÚČANIA.....	3
2.1 Balenie.....	3
2.2 Likvidácia obalov a použitých práčok.....	3
2.3 Miesto na inštaláciu a jeho okolie.....	3
2.4 Bezpečnosť.....	3
3 POPIS PRÁČKY	4
3.1 Prehľad.....	4
3.2 Dodávané súčiastky.....	5
3.3 Ovládací panel.....	5
4 INŠTALÁCIA.....	6
4.1 Výber vhodného miesta na inštaláciu.....	6
4.2 Odstránenie obalu a kontrola.....	6
4.3 Demontáž prepravnej skrutky.....	7
4.4 Nastavenie nožičiek.....	8
4.5 Pripojenie prívodu vody.....	9
4.6 Pripojenie odtokovej hadice k odtoku.....	11
4.7 Pripojenie k elektrine.....	12
5 PRED PRVÝM PRACÍM CYKLOM.....	13
6 PRÍPRAVA PRANIA.....	13
6.1 Triedenie prádla.....	13
6.2 Príprava prádla na pranie.....	14
6.3 Pracie prostriedky a prísady.....	15
7 POKYNY K PROGRAMOM.....	18
7.1 Tabuľka programov.....	18
7.2 Programy.....	19
7.3 Dodržiavajte pokyny uvedené na štítkoch na oblečení.....	20
8 NASTAVENIA PROGRAMU A MOŽNOSTI.....	20
8.1 Pridajte prací prostriedok, zatvorte dvere a nastavte programu.....	20
8.2 Vyberte akúkoľvek požadovanú možnosť.....	20
8.3 Odložený koniec.....	21
8.4 Spustenie programu.....	21

8.5	Doplnenie bielizne počas prania.....	21
8.6	Zmena programu alebo voliteľnej funkcie počas prania.....	22
8.7	Koniec programu.....	22
8.8	Otváranie / zatváranie dvierok.....	22
8.9	Dětský zámek.....	22
9	ČISTENIE A ÚDRŽBA.....	23
9.1	Vybratie filtra.....	23
9.2	Vypúšťanie zvyškovej vody.....	24
9.3	Starostlivosť a údržba.....	24
10	POKYNY NA ODSTRANENIE ZÁVAD.....	25
11	PREVÁDZKOVÉ ÚDAJE.....	30

BEZPEČNOSTNÉ INFORMÁCIE

1. Výrobca si vyhradzuje právo na akékoľvek úpravy výrobku, ktoré by sa mohli považovať za potrebné alebo užitočné, bez toho, aby o tom informoval v tomto návode.
2. Pred uvedením novej práčky do prevádzky si pozorne prečítajte tento návod a uschovajte ho pre prípad ďalšieho použitia. Ak ste ho náhodou stratili, požiadajte zákaznícky servis o elektronickú alebo tlačенú kópiu.
3. Uistite sa, prosím, že je zásuvka bezpečne uzemnená a pripojenie zdroja vody je spoľahlivé.
4. Toto zariadenie nesmú používať osoby (vrátane detí) so zníženými fyzickými, zmyslovými alebo duševnými schopnosťami alebo s nedostatkom skúseností a znalostí, pokiaľ nie sú pod dozorom osoby zodpovednej za ich bezpečnosť alebo pokiaľ nedostali od nej inštrukciú o použití spotrebiča.
5. Tento spotrebič môžu používať deti vo veku od 8 rokov a osoby so zníženými fyzickými, zmyslovými alebo mentálnymi schopnosťami alebo s nedostatkom skúseností a znalostí, ak sú pod dozorom alebo sú poučení o bezpečnom používaní spotrebiča a možnom nebezpečenstve. Deti sa s prístrojom nesmú hrať. Deti nesmú vykonávať čistenie a údržbu bez dozoru.
6. Deti by mali byť pod dozorom, aby sa zabezpečilo, že sa so spotrebičom nebudú hrať.
7. Ak je napájací kábel poškodený, musí ho vymeniť výrobca, jeho servisný pracovník alebo podobne kvalifikované osoby, aby sa zabránilo akémukoľvek riziku.
8. Majú sa používať nové sady hadíc dodávané so spotrebičom. Staré sady hadíc by sa nemali opätovne používať.

9. U spotrebičov s vetracími otvormi v podstavci nesmie koberec brániť vetraniu.
10. Deti mladšie ako 3 roky by sa mali držať mimo dosahu alebo byť pod stálym dozorom.
11. Maximálny povolený tlak vstupnej vody pre spotrebiče určené na pripojenie k vodovodu je 1 MPa. Minimálny prípustný tlak vody na vstupe, 0,1 MPa, ak je to potrebné pre správnu funkciu spotrebiča.
12. Maximálna kapacita prania je 6 kg.
13. Iba na domáce a nekomerčné použitie.
14. Toto zariadenie je určené na použitie v domácnosti a na podobné účely, ako napríklad:
 - kuchynské priestory pre zamestnancov v obchodoch, kanceláriách a iných pracovných prostrediach;
 - farmy;
 - klientmi v hoteloch, motelloch a iných ubytovacích jednotkách;
 - ubytovacích jednotkách typu B&B;
 - v spoločných priestoroch alebo v práčovniach.

2 BEZPEČNOSTNÉ OPATRENIA A VŠEOBECNÉ ODPORÚČANIA

2.1 Balenie

- Obalový materiál je úplne recyklovateľný a je označený symbolom recyklácie „♻“. Pri likvidácii obalového materiálu dodržujte platné miestne predpisy.

2.2 Likvidácia obalov a použitých práčok

- Práčka je vyrobená z opakovane použiteľných materiálov. Musí sa zlikvidovať v súlade s platnými miestnymi predpismi o likvidácii odpadu.
- Pred likvidáciou odstráňte všetky zvyšky čistiaceho prostriedku, zlomte háčik na dvierkach a odrežte napájací kábel, aby ostala práčka nepoužiteľná.
- Tento spotrebič je označený v súlade s európskou smernicou o Odpade z elektrických a elektronických zariadení (WEEE). Zaistením správnej likvidácie tohto produktu pomôžete zabrániť potenciálnym negatívnym dopadom na životné prostredie a zdravie ľudí, ktoré by mohli byť spôsobené nesprávnym zaobchádzaním s týmto produktom.



Symbol na spotrebiči alebo na sprievodnej dokumentácii znamená, že sa s týmto zariadením nemôže zaobchádzať ako s domácom odpadom. Zariadenie sa má odovzdať na príslušnom zbernom mieste na recykláciu elektrických a elektronických zariadení. Likvidácia musí byť vykonaná v súlade s miestnymi environmentálnymi predpismi o likvidácii odpadu. Pre podrobnejšie informácie o spracovaní, využití a recyklácii tohto výrobku sa obráťte na miestny úrad, komunálnu službu alebo obchod, kde ste výrobok kúpili.

2.3 Miesto na inštaláciu a jeho okolie

- Práčka musí byť inštalovaná iba v uzavretých priestoroch. Inštalácia v kúpeľni alebo na iných miestach, kde je vlhký vzduch, sa neodporúča.
- V blízkosti zariadenia neskladujte horľavé tekutiny.

2.4 Bezpečnosť

- Pokiaľ zariadenie nepoužívate, nenechávajte ho zapojené do elektrickej siete. Nikdy nezapájajte a neodpájajte zariadenie do elektrickej siete, ak máte mokré ruky.
- Zatvárajte vodovodný kohútik.
- Pred akýmkoľvek čistením a údržbou zariadenie vypnite alebo odpojte od elektrickej siete.

- Vonkajšie časti práčky čistíte vlhkou handričkou. Nepoužívajte abrazívne čistiace prostriedky.
- Nikdy neatvárajte dverka nasilu a nepoužívajte ich ako stupienok.
- Toto zariadenie nesmú používať osoby (vrátane detí) so zníženými fyzickými, zmyslovými alebo duševnými schopnosťami alebo s nedostatkom skúseností a znalostí, pokiaľ nie sú pod dozorom osoby zodpovednej za ich bezpečnosť alebo pokiaľ nedostali od nej inštrukciú o použití spotrebiča.
- Deti by mali byť pod dozorom, aby sa zabezpečilo, že sa so spotrebičom nebudú hrať. Deti sa nesmú hrať so spotrebičom alebo liezť do bubna.
- V prípade potreby môže byť napájací kábel nahradený rovnakým káblom. Získate ho od nášho popredajného servisu. Výmenu napájacieho kábla smie vykonávať iba kvalifikovaný technik. Ak výrobok, ktorý ste si kúpili, nemá funkciu prania nepremokavého oblečenia, ako sú, napríklad, nepremokavý plášť, pláštenka, poťah na bicykel, lyžiarske nohavice alebo nepremokavý poťah, tieto predmety, prosím, neperte ani ich nesusťe pomocou odstredovania.

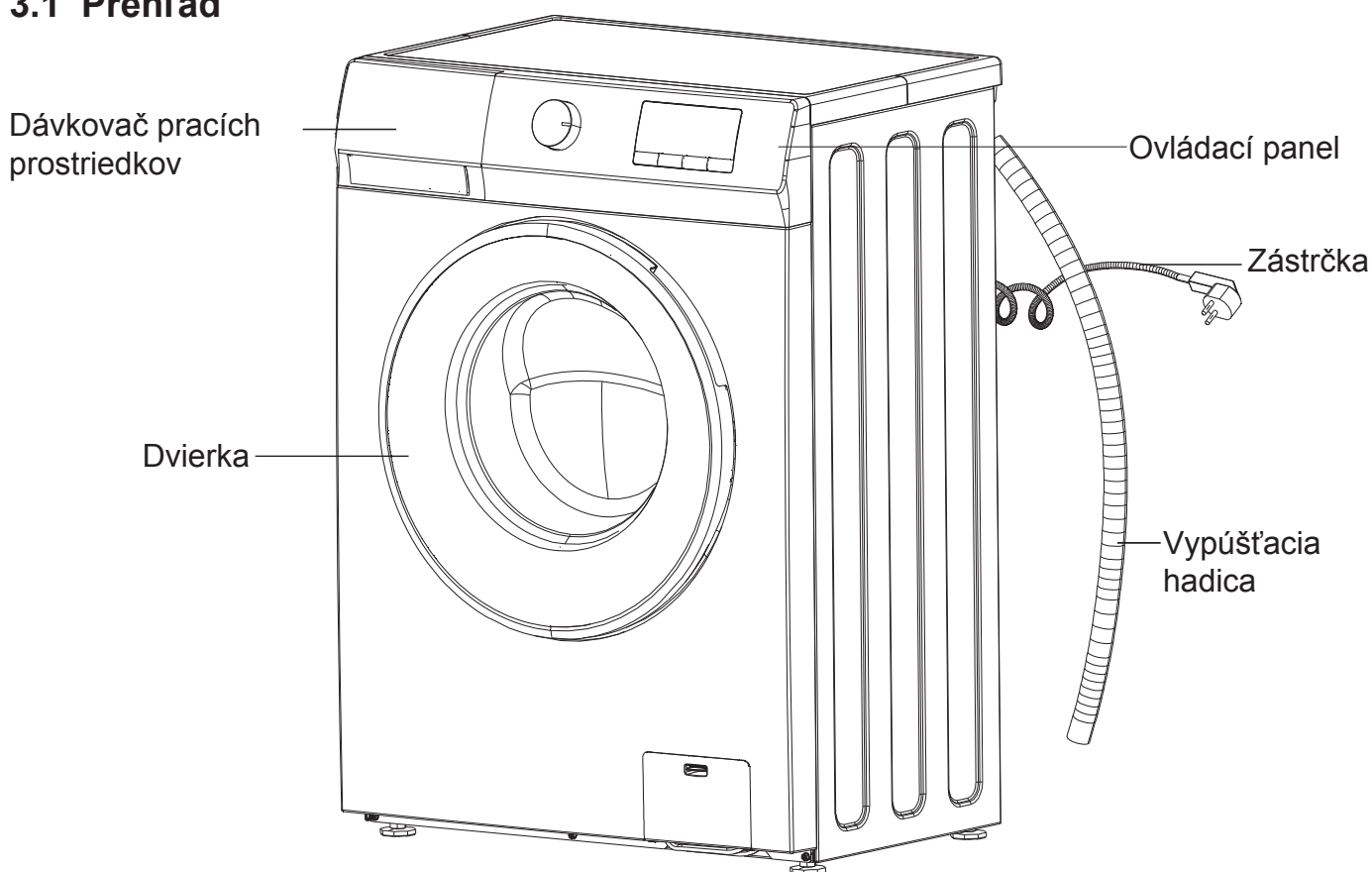

3 POPIS PRÁČKY

3.1 Prehľad

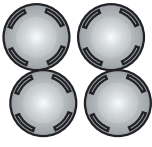

Rozloženie a vzhľad ovládacieho panela bude závisieť od modelu.

3.2 Dodávané súčiastky

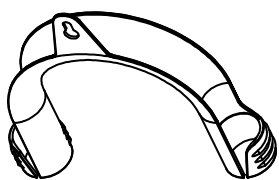
<p>Používateľská príručka Záručný list (v závislosti od modelu)</p> <p>A</p> 	<p>4 Plastové viečka</p> <p>B</p> 
<p>Prívodná hadica na studenú vodu Prívodná hadica na horúcu vodu (ak sú k dispozícii, v závislosti od modelov)</p> <p>C</p> 	<p>Koleno v tvare U</p> <p>D</p> 

3.3 Ovládací panel

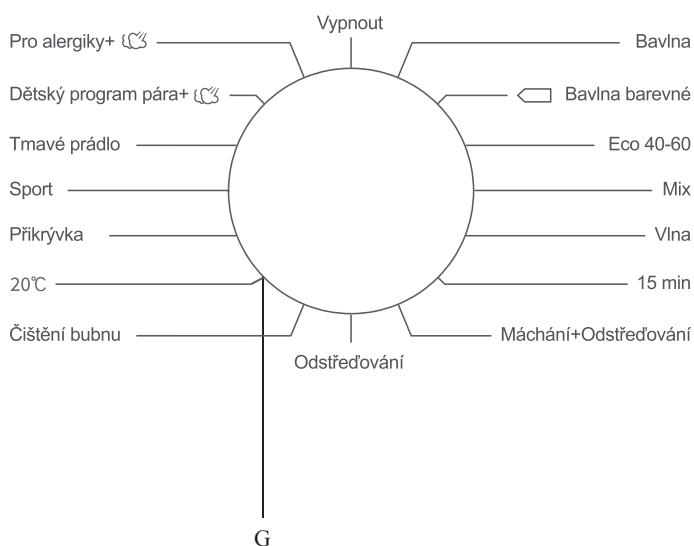

A: Tlačidlo „Start/Pauza“

D: Tlačidlo „Odstredovanie“

G: Volič programu

B: Tlačidlo „Možnosti“

E: Tlačidlo „Odložený konec“

C: Tlačidlo „Dětský zámek“

F: Tlačidlo „Teplota“

4 INŠTALÁCIA

4.1 Výber vhodného miesta na inštaláciu

Minimálne rozmery:

Šírka: 600 mm

Výška: 850 mm

Hĺbka: ako je zaznačené v špecifikácii



Neumiestňujte výrobok na podlahu, ktorá by ho nemohla vydržať.
Neinštalujte výrobok na miesta, kde je riziko zamrznutia zariadenia.
Pri premiestňovaní nezdvíhajte prístroj za pracovnú dosku.

- Poznámky:**
1. Za prípravu miesta a pripojenie k elektrickej sieti, pripojenie vodovodného a odvádzacieho potrubia na mieste inštalácie zodpovedá zákazník. Zaistíte, aby inštaláciu a elektrické zapojenie produktu vykonávali iba oprávnené osoby.
 2. Uistite sa, že prírodné a odtokové hadice, ako aj napájací kábel nie sú po inštalácii alebo čistení zakrútené, ohnuté alebo stlačené.
 3. Spotrebič musí byť nainštalovaný na pevnom a rovnom povrchu podlahy (v prípade potreby použite vodováhu). Ak sa má spotrebič inštalovať na drevenú podlahu, rozložte váhu položením na preglejku s rozmermi 60 x 60 cm a hrúbkou najmenej 3 cm a pripevnite ju k podlahe. Ak je podlaha nerovná, upravte podľa potreby 4 vyrovnávacie nožičky; pod nožičky nekladajte kúsky dreva atď.
 4. Výrobok nikdy neumiestňujte na koberec.
 5. Produkt neopierajte o nábytok, dodržujte medzi nimi odstup.
 6. Neumiestňujte výrobok na žiadnu platformu.
 7. Výrobca nenesie zodpovednosť za škody, ktoré môžu vzniknúť pri zásahoch vykonaných neoprávnenými osobami.

4.2 Odstránenie obalu a kontrola



Existuje riziko zranenia, preto sú odstránenie obalu potrebné dve alebo viac osôb.

Po vybalení skontrolujte, či je práčka nepoškodená. V prípade pochybností práčku nepoužívajte. Kontaktujte popredajný servis alebo miestneho predajcu.

Skontrolujte, či máte všetko príslušenstvo a dodávané súčiastky.

Obalové materiály (plastové vrecká, polystyrénové časti atď.) uchovávajte mimo dosahu detí, pretože sú potenciálne nebezpečné.

4.3 Demontáž prepravnej skrutky



Prepravné skrutky, ktoré nie sú odstránené, môžu spôsobiť poškodenie prístroja.

Práčka je vybavená prepravnými skrutkami, aby sa zabránilo možnému poškodeniu interiéru počas prepravy.

Krok 1: Odskrutkujte všetky prepravné skrutky na približne 30 mm s kľúčom v smere šípky (odskrutkujte nie úplne).

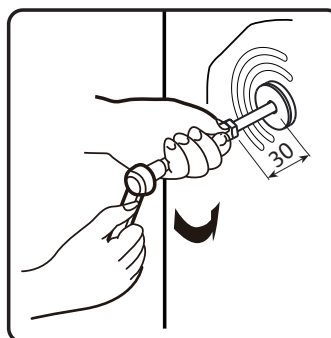
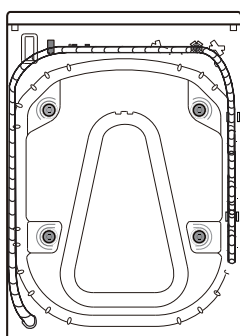

Krok 2: Zatlačte dve prepravné skrutky v horizontálnom smere dovnútra a uvoľnite prepravnú skrutku.

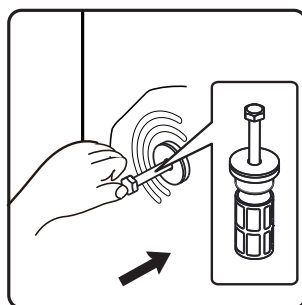

Krok 3: Vytiahnite prepravné skrutky spolu s gumovou časťou a plastovou časťou.

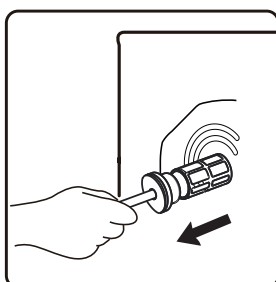

Krok 4: Na zaistenie bezpečnosti a zníženie hlučnosti by ste mali namontovať kryt prepravných skrutiek dodávaný spolu s jednotkou (pozri prílohu k jednotke). Nakloňte a umiestnite prepravnú skrutku do otvoru a stlačte ju podľa vyznačeného smeru, kým nezaklapne.

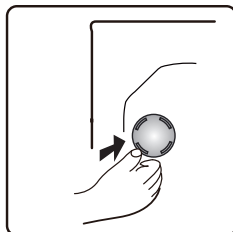

Dôležité: Prepravnú skrutku si uschovajte pre budúcu prepravu prístroja. V prípade prepravy namontujte prepravné skrutky v opačnom poradí.

4.4 Nastavenie nožičiek

Krok 1: Uvoľnite poistnú maticu v smere hodinových ručičiek (pozri šípku) pomocou kľúča.



Krok 2: Mierne zdvihnite zariadenie a otáčaním nožičiek nastavte ich výšku.

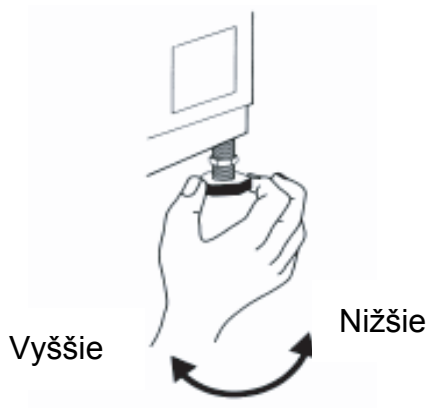

Krok 3: Dôležité: poistnú maticu utiahnite otáčaním proti smeru hodinových ručičiek smerom k telu prístroja.

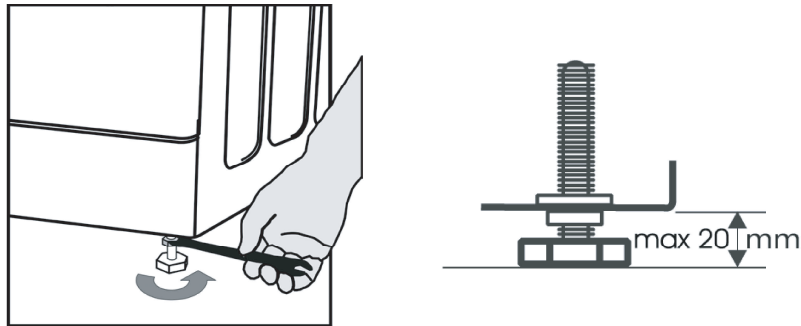

4.5 Pripojenie prívodu vody

Poznámky:

- Pripojte hadicu na prívod vody v súlade s predpismi miestnej vodárenskej spoločnosti.

- Vodovodný kohútik: Hadicová spojka so závitom 3/4"
- Tlak vody (prietokový tlak): 100 - 1 000 KPa (1 - 10 barov).
- Na pripojenie práčky k prívodu vody používajte iba novú prívodnú hadicu. Použité hadice sa nesmú opätovne používať. Mali by sa zlikvidovať.

Krok 1: Ak hadica na prívod vody ešte nie je nainštalovaná, musí sa k prístroju priskrutkovať. Hadica označená modrou farbou je iba na studenú vodu. V prípade modelov s dvojitém vstupom by mala byť pripojená aj hadica na horúcu vodu označená červenou farbou.

Horúca (v závislosti od modelov) Studená

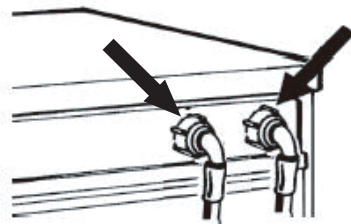

Krok 2: Ručne naskrutkujte prívodnú hadicu na kohútik a zatiahnite maticu.

Pozor:

- Žiadne zlomy v hadici!
- Spotrebič nesmie byť pripojený k zmiešavaciemu kohútiku beztlakového ohrievača vody.
- Skontrolujte vodotesnosť spojov úplným otvorením kohútika.
- Ak je hadica príliš krátka, vymeňte ju za vhodnú dĺžku hadice odolnej tlaku (min. 1 000 kPa, schválený typ EN 50084).

- Pravidelne kontrolujte, či nie je prívodná hadica krehká alebo prasknutá, a prípadne ju vymeňte.
- Práčku je možné pripojiť bez spätného ventilu.

Pre modely s jedným vstupom

Pripevnite hadicu na prívod vody k kohútiku so studenou vodou a k vstupnému ventilu na zadnej strane stroja, ako je to znázornené na obrázku 1.

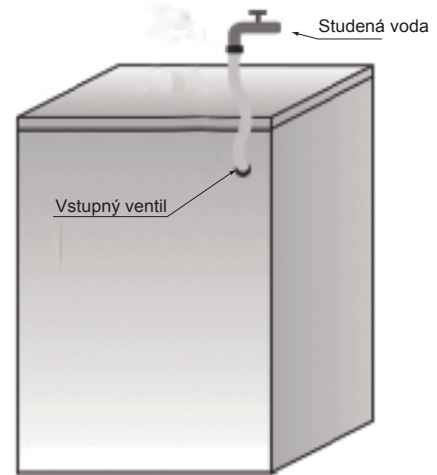

Obr. 1

Pre modely s dvojším vstupom

Ak chcete pripojiť horúcu a studenú vodu (obr. 2):

1. Hadicu na prívod horúcej vody, označenú červenou farbou pripevnite k vodovodnému kohútiku horúcej vody a k vstupnému ventilu s červeným filtrom na zadnej strane prístroja.
2. Druhú hadicu na prívod studenej vody pripevnite na kohútik so studenou vodou a k vstupnému ventilu s modrým filtrom na zadnej strane prístroja.

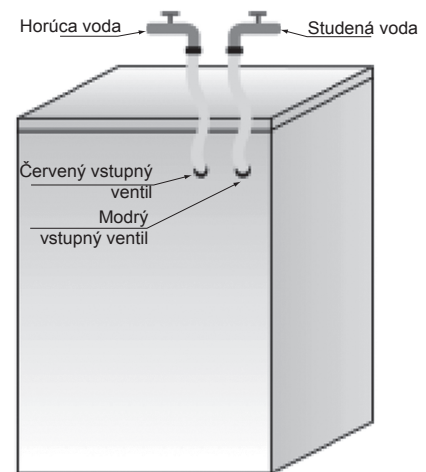

Obr. 2

Uistite sa:

1. Že spoje sú dobre upevnené.
2. Nemeňte ich polohu (napríklad: studená voda do prívodného ventilu s horúcou vodou a naopak).

Ak chcete pripojiť iba studenú vodu, postupujte podľa nasledujúcich pokynov (obr. 3):

1. Potrebujete Y- spojku. Môžete ju kúpiť u miestneho dodávateľa súčastok.
2. Upevnite Y- spojku na kohútik studenej vody.
3. Pripojte dva vstupné ventily nachádzajúce sa v zadnej časti prístroja k Y- spojke pomocou dodaných hadíc.

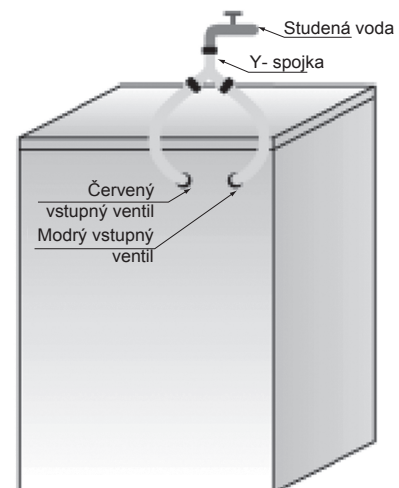

Obr. 3

Uistite sa:

- Že všetky spoje sú dobre upevnené.
- Nedovoľte deťom používať, plaziť sa, nachádzať sa v blízkosti alebo vo vnútri vašej práčky.
- Majte na pamäti, že počas pracích cyklov sa môže zvýšiť povrchová teplota dvierok.
- Ak sa počas používania spotrebiča v jeho blízkosti nachádzajú deti, je potrebný prísny dohľad nad deťmi.

4.6 Pripojenie odtokovej hadice k odtoku

Ak je odtoková hadica nainštalovaná tak, ako je to znázornené na obrázku, odpojte ju iba od pravého klipu (viď šípku):

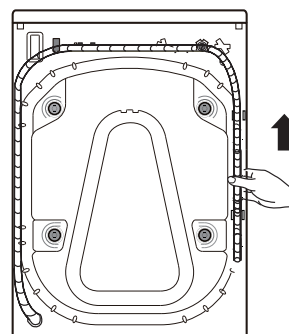

Pripojte odtokovú hadicu k odtoku alebo ju zahnite cez okraj umývadla pomocou kolena „U“.

Na koniec odtokovej hadice namontujte koleno U, obr. D, ak ešte nie je nainštalované.

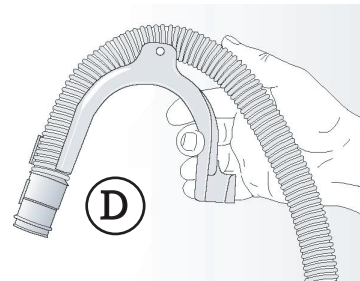

Poznámky:

- Ak je práčka pripojená k integrovanému odtokovému systému, zabezpečte, aby bol vybavený odvzdušňovacím otvorom, aby sa zabránilo súčasnému napúšťaniu a odtoku vody (sifónový efekt).
- Uistite sa, že na vypúšťacej hadici nie sú žiadne zlomy.
- Zaistite hadicu tak, aby nemohla spadnúť. Po fáze prania sa zo zariadenia bude vypúšťať horúca voda.
- Malé umývadlá nie sú vhodné.
- Na predĺženie použite hadicu rovnakého typu a spoje zaistite sponami.
- Odtokovú hadicu bezpečne pripevnite, aby sa zabránilo obareniu počas vypúšťania vody zo spotrebiča.

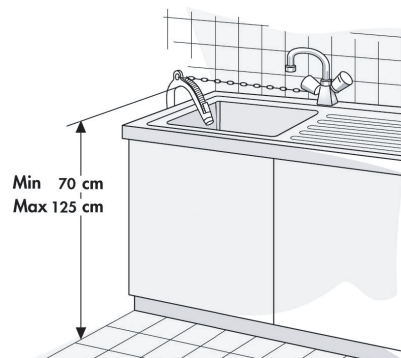

4.7 Pripojenie k elektrine



- Elektrické napájanie musí zodpovedať zaťaženiu zariadenia - 16A.
- Pripojenie k elektrickej sieti musí vykonávať kvalifikovaný technik v súlade s pokynmi výrobcu a aktuálnymi štandardnými bezpečnostnými predpismi.
- Pripojenie k elektrickej sieti musí byť vykonané v súlade s miestnymi predpismi.
- Spotrebič musí byť pripojený k elektrickej sieti pomocou zásuvky s uzemnením v súlade s platnými predpismi. Podľa zákona musí byť práčka uzemnená. Výrobca neručí za škody na majetku alebo úrazy osôb alebo zvierat v dôsledku nedodržania vyššie uvedených pokynov.
- Nepoužívajte predlžovacie káble ani rozbočovače. Uistite sa, že kapacita zásuvky je dostatočná na to, aby poháňala stroj počas zohrievania vody.

- Pred vykonaním akejkoľvek údržby práčku odpojte od elektrickej siete. Po inštalácii musí byť vždy zabezpečený prístup k sieťovej zástrčke alebo zabezpečená možnosť odpojenia od siete pomocou dvojpólového vypínača. Nepoužívajte práčku, ak bola poškodená počas prepravy. Informujte popredajný servis.
- Výmenu sieťového kábla smie vykonávať iba popredajný servis. Spotrebič sa smie používať v domácnosti iba na predpísané účely.

5 PRED PRVÝM PRACÍM CYKLOM

Na odstránenie zvyškovej vody použitej pri testovaní zariadenia výrobcom vám odporúčame vykonať krátky prací cyklus bez prádla podľa nasledujúcich krokov.

1. Otvorte vodovodný kohútik.
2. Zatvorte dvierka.
3. Nalejte trochu pracieho prostriedku (asi 30 ml) do komory na hlavné pranie v dávkovači, „“.
4. Vyberte a spustíte krátky program.

6 PRÍPRAVA PRANIA

6.1 Triedenie prádla

Podľa typu textílie / symbolu na štítku

Bavlna, zmiešané vlákna, jednoduchá údržba / syntetika, vlna, ručné pranie.

Podľa farby

Oddelte farebné a biele prádlo. Nové farebné prádlo perte samostatne.

Podľa veľkosti

Perte veci rôznych veľkostí v rovnakom množstve, aby ste zlepšili účinnosť a distribúciu prádla v bubne.

Podľa náročnosti na údržbu

Malé veci (napr. nylonové pančuchy, opasky atď.) a predmety s háčikmi (napr. podprsenky) perte v látkovej taške alebo obliečke na vankúš so zipsom. Vždy odstraňujte závesné krúžky zo záclon alebo perte záclony so závesnými krúžkami vo vnútri bavlneného vrečka.

6.2 Príprava prádla na pranie

a. Vyprázdňte všetky vrečká

Mince, špendlíky atď. môžu poškodiť bielizeň, bubon spotrebiča a hadicu.

b. Spojovacie prvky

Zatvorte zipsy a zapnite gombíky alebo háčiky; voľné pásy alebo pásky by mali byť zviazané dohromady.

c. Odstránenie škvŕn

- Na odstránenie škvŕn od červeného vína, kávy, čaju, trávy a ovocia atď. pridajte odstraňovač škvŕn do komory na hlavné pranie dávkovača [11] .
- V prípade potreby silno znečistené miesta vopred ošetríte odstraňovačom škvŕn.

d. Farbenie

- Používajte iba farby vhodné do práčky.
- Postupujte podľa pokynov výrobcu.
- Plastové a gumové časti práčky môžu byť zafarbené farbami.

e. Plnenie práčky

- Otvorte dvierka.
- Vložte prádlo po jednom kuse voľne do bubna bez preplnenia.

Dodržiujte objem plnenia uvedený v „**Tabuľke programov**“.

Poznámka: Preplnenie práčky bude mať za následok neuspokojivé výsledky prania a pokrčené prádlo.

- Zatvorte dvierka.

6.3 Pracie prostriedky a prísady

Do spotrebiča s predným plnením vždy používajte vysokoúčinný prací prostriedok s nízkou penivosťou. Výber pracieho prostriedku závisí od:

- Typ látky (bavlna, jednoduchá údržba / syntetika, jemné prádlo, vlna).
Poznámka: Na pranie vlny používajte iba špeciálne pracie prostriedky.
- Farba
- Teplota prania
- Stupňa a typu znečistenia

Komentár:

Akékoľvek belavé zvyšky na tmavých látkach sú spôsobené nerozpustnými zlúčeninami používanými v moderných práškových čistiacich prostriedkoch bez obsahu fosfátov. Ak k tomu dôjde, látku vytraste, vykefujte alebo použite tekuté čistiace prostriedky. Používajte iba pracie prostriedky a prísady špeciálne vyrobené pre práčky pre domácnosť. Ak na predpieranie používate odvápnovacie prostriedky, farbivá alebo bielidlá, uistite sa, že sú vhodné na použitie v domácich práčkach. Odvápnovače môžu obsahovať výrobky, ktoré by mohli poškodiť vašu práčku. Nepoužívajte žiadne rozpúšťadlá (napr. terpentín, benzín). Textilie ošetrené rozpúšťadlami alebo horľavými kvapalinami neperte v práčke.

Dávkovanie

Dodržiavajte dávkovanie odporúčané na obale pracieho prostriedku. Závisí od:

- Stupňa a typu znečistenia
- Objemu prádla
Postupujte podľa pokynov výrobcu čistiaceho prostriedku pri plnom naplnení; polovičnom naplnení; 3/4 množstva použitého pri plnom naplnení; minimálne naplnenie (asi 1 kg): 1/2 množstva použitého pri plnom naplnení;
- Tvrdosti vody vo vašej oblasti (vyžiadajte si informácie od vodárenskej spoločnosti). Mäkká voda vyžaduje menej pracieho prostriedku ako tvrdá voda.

Poznámky:

Príliš veľa pracieho prostriedku môže mať za následok nadmerné vytváranie peny, čo znižuje účinnosť prania. Ak práčka zaregistruje príliš veľa peny, môže zastaviť odstredovanie.

Nedostatok pracieho prostriedku môže mať za následok, že po určitom čase prádlo dostane šedú farbu a tiež spôsobuje usadeniny vodného kameňa na ohrievacom systéme, bubne a v hadici.

Kam dať prací prostriedok a prísady

Dávkovač na prací prostriedok má tri komory (obr. „A“)

Komora na predpieranie

- Prací prostriedok na predpieranie

Komora pre hlavné pranie

- Prací prostriedok na hlavné pranie
- Odstraňovač škvŕn
- Zmäkčovač vody (trieda tvrdosti vody 4)

Komora na aviváž

- Aviváž

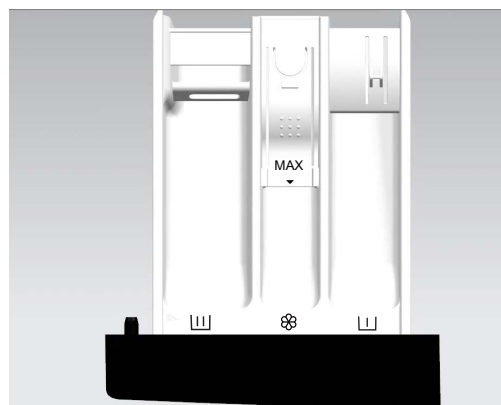





A

Poznámky:

- Uchovávajújte pracie prostriedky a prísady na bezpečnom a suchom mieste mimo dosahu detí.
- Pre programy s predpieraním sa môžu použiť tekuté čistiace prostriedky. V takom prípade sa však musí na hlavné pranie použiť práškový prací prostriedok.
- Nepoužívajte tekuté čistiace prostriedky, keď aktivujete funkciu „Odložený koniec“ (ak je k dispozícii).
- Aby ste predišli problémom s dávkovaním pri použití vysoko koncentrovaného práškového a tekutého pracieho prostriedku, použite špeciálnu guľu alebo vrecúško dodávané s pracím prostriedkom a vložte ich priamo do bubna.
- Ak používate odvápnovacie prostriedky, bielidlá alebo farbivá, uistite sa, že sú vhodné do práčky. Odvápnovače môžu obsahovať zlúčeniny, ktoré môžu poškodiť časti vašej práčky.
- V práčke nepoužívajte žiadne rozpúšťadlá (napr. terpentín, benzín).

7 POKYNY K PROGRAMOM

7.1 Tabuľka programov

Program	Max. naplnenie (kg)	Pracie prostriedky			Výber funkcie prania					Doplnenie bielizne počas prania	Max. rýchlosť odstredovania ot./min
		Předpírka 	Hlavné pranie 	Zmäkčovač 	Teplota	Odložený koniec	Předpírka	Extra máchání	Odstředování		
Pro alergiky+ (2) 40°C, 60°C	2,0	*	Áno	*	*	*	*	*	*	*	1000
Dětský program pára+ (2) 40°C, 60°C, 95°C	2,0	—	Áno	*	*	*	—	*	*	*	1000
Tmavé prádlo --, 20-*, 40°C, 60°C	3,0	*	Áno	*	*	*	*	*	*	*	1000
Sport --, 20-*, 40°C	3,0	*	Áno	*	*	*	*	*	*	*	1000
Přikrývka --, 20-*, 40°C	3,0	—	Áno	*	*	*	—	*	*	*	600
20°C	6,0	*	Áno	*	—	*	*	*	*	*	1000
Čištění bubny 95°C	—	—	Áno	—	—	*	—	—	*	*	600
Bavlna --, 20-*, 40°C, 60°C, 95°C	6,0	*	Áno	*	*	*	*	*	*	*	1000
 Bavlna barevné --, 20-*, 40°C, 60°C	6,0	—	Áno	*	*	*	—	*	*	*	1000
Eco 40-60 (1)	6,0	—	Áno	*	—	*	—	—	*	*	1000
Mix --, 20-*, 40°C	3,0	*	Áno	*	*	*	*	*	*	*	1000
Vlna --, 20-*, 40°C	2,0	—	Áno	*	*	*	—	*	*	*	600
15 min --, 20-*, 40°C	1,0	—	Áno	*	*	*	—	*	*	*	800
Máchání+Odstředování --	6,0	—	—	*	—	*	—	*	*	*	1000
Odstředování --	6,0	—	—	—	—	*	—	—	*	*	1000

* : Voliteľné Áno: Potrebné dávkovanie — : Nie je možné zvolit' --: Teplota neohriatej vody

(1) Programy na testovanie účinnosti prania sú: Eco 40-60.























(2) Alergická para a detský program para+ sú vhodné na sterilizáciu stálofarebného oblečenia. Keď uvidíte, že sklo dverí je zahmlené vodnou parou, nedotýkajte sa skla dverí ani neotvárajte dávkovač, aby nedošlo k popáleniu.

7.2 Programy

Môžete sa riadiť odporúčaniami výrobcu uvedených na štítkoch na oblečení.

Pro alergiky+	Je vhodný pre vysokoteplotné odolné a menej blednúce textílie, ktoré pomocou vysokoteplotnej pary odstraňuje alergény ako peľ, roztoče a parazity.
Dětský program pára+	Je vhodný na detské oblečenie, spodnú bielizeň a pod., sterilizuje a dezinfikuje pomocou pary s vysokou teplotou.
Tmavé prádlo	Tmavé textílie vyrobené z bavlny a tmavé textílie nenáročné na údržbu.
Sport	Športové a voľnočasové oblečenie z mikrovláknových látok.
Přikrývka	Veci plnené syntetickými vláknami, ako sú vankúše, paplóny a prikrývky; vhodné aj na veci plnené páperím.
20°C	Tento program šetrí energiu a je vhodný na mierne zašpinené bavlnené oblečenie.
Čištění bubnu	Program na odstránenie nečistôt a bakteriálnych zvyškov, ktoré sa môžu hromadiť v práčke po dlhodobom používaní, najmä ak sa pravidelne používajú nízkoteplotné režimy.
Bavlna	Silne a stredne znečistená bavlna alebo ľan. Pre veľmi znečistenú bielizeň zvolte funkciu „Předpírka“.
 Bavlna barevné	Program pre mierne až stredne znečistenú bielizeň. Teplotu je možné nastaviť samostatne; preto dodržiavajte pokyny uvedené na oblečení. Oblečenie prichádzajúce do priameho styku s pokožkou perte pri teplote 60° C. Na dôkladné vyčistenie menej znečistenej bielizne stačí 40°C. Voliteľná je taktiež rýchlosť odstred'ovania. Ako predvolené nastavenie je maximálna rýchlosť odstred'ovania.
Eco 40-60	Bežne znečistená bavlnená bielizeň.
Mix	Zmes stredne znečistenej bavlny a syntetických látok.
Vlna	Vlna vhodná na pranie v práčke. (Postupujte podľa štítok na údržbu pripevneného k oblečeniu).
15 min	Bavlna, zmiešané textílie. Predmety málo opotrebované alebo novo zakúpené.
Máchání +Odstřed'ování	Tento program je predvolene nastavený na dve plákania a odstred'ovanie.
Odstřed'ování	Ručne zvolte rýchlosť odstred'ovania.

7.3 Venujte pozornosť štítkom na oblečení.

Normálne pranie; jemné prádlo	Max. teplota prania 95°C 	Max. teplota prania 60°C 	Max. teplota prania 40°C 	Max. teplota prania 30°C 	Iba ručné pranie 	Neprať 
Bielenie	Bielenie v studenej vode 			Bielenie nie je povolené 		
Chemické čistenie	Chemické čistenie všetkými prostriedkami 	Petrolejové rozpúšťadlo R11, R113 	Chemické čistenie v čistom petrolejovom alkohole a R113 	Chemické čistenie nie je povolené 		
Žehlenie	Teplota žehlenia max. 200 °C 	Teplota žehlenia max. 150 °C 	Teplota žehlenia max. 110 °C 	Žehlenie nie je povolené 		
Sušenie	Sušiť na vodorovnej ploche (položte na rovný povrch) 	Sušenie odkvapkávaním  Sušenie v závese 	Vysoká teplota  Nízka teplota 	Nemôže sa sušiť v sušičke 		

8 NASTAVENIA PROGRAMU A MOŽNOSTI

8.1 Pridajte prací prostriedok, zatvorte dvere a nastavte programu

Pridajte prací prostriedok tak, ako je to popísané v kapitole 6.3 „Pracie prostriedky a prísady“ a zatvorte dvierka. (Vyberte správny nepenivý alebo slabo penivý prací prostriedok)

1. Otočte tlačidlo **výberu programu** do požadovanej polohy.
2. Na displeji času sa zobrazuje čas trvania zvoleného programu (v hodinách a minútach).

Poznámka: Skutočný čas programu môže byť nastavený automaticky podľa situácie a môže sa líšiť od zobrazeného času.

8.2 Vyberte akúkoľvek požadovanú možnosť

- Stlačte jeden raz vybrané tlačidlo možnosti a rozsvieti sa príslušný indikátor. Ak chcete zvoliť predpieranie alebo extra plákanie, musíte stlačiť tlačidlo „Možnosti“, kým sa nerozsvieti príslušný indikátor.
- Ak vybraný program a možnosť nie je možné kombinovať, tieto funkcie nebude možné vybrať a indikátor sa automaticky vypne.

Předpírka

- Zvolte funkciu predpieranania, aby ste zvýšili účinky prania a lepšie odstránili škvvrny. Táto funkcia je vhodná pre silne zašpinené odevy. Pred napustením vody je možné do komory na predpieranie pridať prací prostriedok/ prací prášok a do komory na hlavné pranie pridať prací prášok.

Odstred'ovanie

- Program je predvolený na čiastočnú max. rýchlosť odstred'ovania.
- Stlačením tlačidiel vyberte inú rýchlosť odstred'ovania.
- Ak je zvolená rýchlosť odstred'ovania „0“, posledný proces odstred'ovania sa zruší a voda sa vypustí až pred koncom programu.

Teplota

- Každému programu zodpovedá predvolená teplota. V prípade potreby stlačte tlačidlo „**Teplota**“ na jej úpravu.t.

Extra máchání

Pri nastavení funkcie dodatočného plákania, program spustí proces plákania ešte raz pred spustením zmäkčenia a podľa toho sa zvýši celkový čas trvania programu.

8.3 Odložený koniec

- Funkcia Odložený koniec umožňuje prevádzku zariadenia podľa želania používateľa, napríklad, v noci, keď je elektrina lacnejšia.
- Výber programu, teploty a možnosti.
- V pohotovostnom režime stlačte a podržte tlačidlá „Teplota + Odstřed'ování“ súčasne, aby ste zapli alebo zrušili funkciu Odložený koniec. Potom stlačte tlačidlo „Teplota“ na skrátenie času čakania a stlačením tlačidla „Odstřed'ování“ predĺžite čas čakania. Po výbere funkcie Odložený koniec už nie je možné meniť parametre programu pomocou tlačidiel „Teplota“ a „Odstřed'ování“. Po každom stlačení tlačidla sa čas zmení o 1 hodinu. Čas čakania musí byť dlhší ako dĺžka pracieho programu, pretože zobrazený čas, je časom, kedy sa program skončí. Napríklad: ak je doba trvania zvoleného programu 0:28, čas oneskorenia musí byť zvolený medzi 1:00 a 24:00.
- Po spustení procesu rezervácie bude svietiť ikona „čas rezervácie“. Po dokončení procesu rezervácie ikona „čas rezervácie“ sa vypne, zatiaľ čo ikona „zostávajúceho času“ zostane svietiť.
- Na zrušenie funkcie **Odložený koniec** otočte koliesko na výber programu do inej polohy pred stlačením tlačidla „**Start/Pauza**“.

8.4 Spustenie programu

- Zapnite a vyberte požadovaný program a tlačidlá príslušných funkcií, potom spustíte program stlačením tlačidla „**Start/Pauza**“.

8.5 Doplnenie bielizne počas prania

Ak potrebujete doložiť prádlo počas prania, stlačte tlačidlo „**Start/Pauza**“.

- V prípade, že je možné dvierka počas procesu otvoriť, bude blikať indikátor „Zámek dveří“. Kým indikátor „Zámek dveří“ nezhasne, môžete dvierka otvoriť a pridať oblečenie.

- Ak indikátor „Zámek dveří“ neblinká, znamená to, že aktuálna teplota je vyššia ako 50°C alebo ste prekročili čas počas ktorého sa dá oblečenie dodatočne pridať. V tomto prípade nie je možné vložiť do práčky žiadne ďalšie oblečenie.

8.6 Zmena programu alebo voliteľnej funkcie počas prania

- Otočením kolieska na výber programu do polohy „Vypnout“ na 3 sekundy vypnete práčku;
- Reštartujte spotrebič a vyberte nový program a možnosti. Ak je to potrebné, zvolte rýchlosť odstredovania.
- Nový program spustíte opätovným stlačením tlačidla „Start/Pauza“. Nepridávajte prací prostriedok.

8.7 Koniec programu

Po skončení programu sa zobrazí „KONIEC“, zámek dveří sa odblokuje a koliesko na výber programu sa otočí do polohy „Vypnout“. Zariadenie sa vypne. Ak do 2 minút nestlačíte žiadne tlačidlo alebo neotočíte koliesko, program sa automaticky vypne;

- Otočením kolieska na výber programu do polohy „Vypnout“ na 3 sekundy vypnete práčku;
- Zatvorte vodovodný kohútik;
- Otvorte dvierka a vyberte vyprané oblečenie;
- Mierne pootvorte dvierka, aby sa odstránila vlhkosť z čerpadla.

8.8 Otváranie/zatváranie dvierok

- Po ukončení prania sa rozsvieti kontrolka „Konec“ a kontrolka „Zámek dveří“ zhasne. V tomto okamihu je možné dvierka otvoriť.
- Ak je potrebujete dvierka otvoriť, stlačte tlačidlo „Start/Pauza“ a, ak blinká kontrolka „Zámek dveří“, znamená to, že je splnená podmienka odomknutia. Kontrolka „Zámek dveří“ zhasne za 2 minúty a v tomto okamihu je možné dvierka otvoriť. V prípade, že kontrolka „Zámek dveří“ neblinká, znamená to, že podmienka odomknutia nie je splnená; v takom prípade, ak je potrebné otvoriť dvierka, otočte koliesko na výber programu do polohy „Vypnout“ na 3 sekundy, aby ste vyplli práčku a znovu práčku spustíte. Zvoľte funkciu „Odstředování“ a nastavte rýchlosť odstredovania na „0“. Po skončení programu kontrolka „Zámek dveří“ zhasne a v tomto okamihu je možné dvierka otvoriť.
- Nikdy neotvárajte dvierka nasilu, kým je zariadenie v prevádzke, inak by ste mohli poškodiť zámok na dvierkach.
- Na otvorenie dvierok držte kľučku a potiahnite. Zatvorte dvierka bez použitia nadmernej sily, až kým nezacvaknú.

8.9 Dětský zámek

Dětský zámek

Aby sa zvýšila bezpečnosť detí je toto zariadenie vybavené funkciou „Dětský zámek“.

- Po spustení programu stlačte na 2 sekundy tlačidlá „Odstředování+Možnosti“ súčasne. Rozsvieti sa kontrolka „Dětský zámek“ a zapne sa funkcia „Dětský zámek“. Keď je zapnutá funkcia „Dětský zámek“, všetky funkčné tlačidlá okrem „Vypnout“ budú tienené.
- Po skončení programu sa funkcia Dětský zámek automaticky deaktivuje. Akýkoľvek chybový alarm deaktivuje funkciu Dětský zámek. Ručné vypnutie a zapnutie resetuje zariadenie.
- Po vypnutí napájania sa Dětský zámek odblokuje.

9 ČISTENIE A ÚDRŽBA

9.1 Vybratie filtra

Odporúčame filter pravidelne kontrolovať a čistiť, najmenej dvakrát alebo trikrát ročne.



Najmä:

- Ak spotrebič nevypúšťa vodu správne alebo nevykonáva cykly odstreďovania.
- Ak je čerpadlo zablokované cudzím telesom (napr. gombíky, mince alebo špendlíky).

DÔLEŽITÉ: Pred vypustením spotrebiča sa uistite, že sa voda ochladila.

1. Zastavte prístroj a odpojte ho zo zásuvky.
2. Podľa modelu vyberte podstavec tak, že ho pevne pridržíte na oboch stranách, zatlačíte smerom dole a vyklopite dopredu. Alebo zatlačte na úchytky na oboch stranách a vyberte podstavec.
3. Umiestnite pod neho nádobu.
4. Otvorte filter, ale nevyberajte ho úplne. Pomaly otáčajte filter proti smeru hodinových ručičiek, kým voda nezačne vytekať.
5. Počkajte, kým nevytečie všetka voda.
6. Teraz úplne odskrutkujte filter a vyberte ho.
7. Vyčistite filter a komoru filtra.
8. Skontrolujte, či sa rotor čerpadla voľne pohybuje.
9. Znova vložte filter a zaskrutkujte ho v smere hodinových ručičiek až na doraz.
10. Vložte podstavec naspäť.
11. Spotrebič opäť zapojte do zásuvky.
12. Vyberte program a spustite ho.

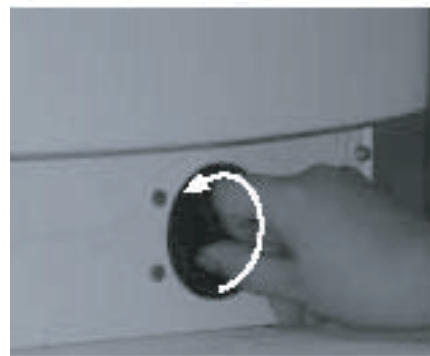

9.2 Vypúšťanie zvyškovej vody

Pred vypúšťaním zvyškovej vody prístroj vypnite a odpojte ho od sieťovej zásuvky. Odstráňte podstavec. Umiestnite pod neho nádobu.

1. Otvorte filter, ale nevyberajte ho úplne. Pomaly otáčajte filter proti smeru hodinových ručičiek, kým voda nezačne vytekať.
2. Počkajte, kým nevytečie všetka voda.
3. Teraz úplne odskrutkujte filter a vyberte ho.
4. Spotrebič opatrne nakloňte dopredu, aby mohla odtiecť voda.
5. Znova vložte filter a zaskrutkujte ho v smere hodinových ručičiek až na doraz.
6. Vložte podstavec naspäť.

9.3 Starostlivosť a údržba

Exteriér spotrebiča a ovládací panel

- Môže sa umývať mäkkou vlhkou handričkou.
- Môže sa použiť aj trochu neutrálneho čistiaceho prostriedku (neabrazívneho).
- Osušte mäkkou handričkou.

Na čistenie spotrebiča nepoužívajte horľavé kvapaliny.

Dávkovač pracích prostriedkov

1. Stlať uzáver sifónu v priehradke na aviváž a vyberte dávkovač (obr. „A“).
2. Odstrániť uzáver sifónu z priehradky na aviváž (obr. „B“).
3. Všetky časti umyť pod tečúcou vodou.
4. Vrátiť späť uzáver sifónu do dávkovača pracích prostriedkov a zasunúť ho späť na miesto.

Filter

- Pravidelne kontrolujte a čistite filter, najmenej dvakrát alebo trikrát ročne (pozri „Demontáž filtra“).

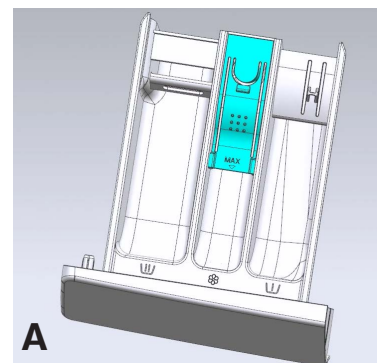

A

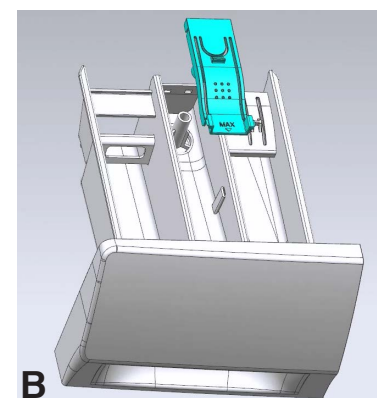

B

Tesnenie dvierok

- Podľa potreby čistite vlhkou handričkou.
- Pravidelne kontrolujte stav tesnenia dvierok.

Hadica na prívod vody

Pravidelne kontrolujte, či nie je prívodná hadica krehká alebo prasknutá, a prípadne ju vymeňte za novú hadicu rovnakého typu (k dispozícii v popredajnom servise alebo u odborného predajcu).

Sieťový filter na pripojenie vody

Pravidelne ho kontrolujte a čistite.

Pre práčky so vstupnou hadicou, ako je znázornené na obrázkoch.

1. Zatvorte kohútik a uvoľnite prívodnú hadicu na kohútiku.
2. Vyčistite vnútorný sieťový filter a naskrutkujte prívodnú hadicu vody naspäť na kohútik.
3. Teraz odskrutkujte prívodnú hadicu na zadnej strane práčky.
4. Vytiahnite sieťový filter z prípojky práčky pomocou univerzálnych klieští a vyčistite ho.
5. Namontujte sieťový filter naspäť a naskrutkujte prívodnú hadicu.
6. Zapnite kohútik a skontrolujte vodotesnosť pripojenia.



10 POKYNY NA ODSTRANENIE ZÁVAD

Podľa modelu je vaša práčka vybavená rôznymi automatickými bezpečnostnými funkciami. To umožňuje včasné zistenie porúch a bezpečnostný systém môže primerane reagovať. Tieto poruchy sú často také malé, že sa dajú vyriešiť v priebehu niekoľkých minút.

Práčka sa nespustí.

Skontrolujte, či:

- Sieťová zástrčka je zasunutá do zásuvky.
- Sieťová zásuvka funguje správne (na overenie použite stolovú lampu alebo podobné zariadenie).
- Dvierka sú správne zatvorené.
- Bolo stlačené tlačidlo „**Start/Pauza**“.

Spotřebič sa počas prania zastaví

Skontrolujte, či:

Nedošlo k otvoreniu dvierok a nebolo stlačené tlačidlo „**Start/Pauza**“.

Zatvorte dvierka a znovu stlačte tlačidlo „**Start/Pauza**“.

Skontrolujte, či nie je vo vnútri príliš veľa peny a spotřebič nevstúpil do rutiny odstraňovania peny. Prístroj sa po určitej dobe automaticky znovu spustí.

Bol aktivovaný bezpečnostný systém práčky (pozri „Tabuľku s popisom porúch“).

Na konci prania zostali v zásuvke na čistiace prostriedky zvyšky po saponátu a prídavných látok.

Skontrolujte, či:

- Sifónový uzáver je správne namontovaný v dávkovači umývacieho prostriedku a všetky jeho časti sú čisté (pozri „Starostlivosť a údržba“).
- Do práčky prúdi dostatočné množstvo vody. Sieťové filtre prívodu vody nie sú zablokované (pozri „Starostlivosť a údržba“).

Spotřebič počas cyklu odstred'ovania vibruje.

Skontrolujte, či:

- Je práčka vyrovnaná a stojí pevne na všetkých štyroch nohách.
- Prepravné skrutky boli správne odstránené. Pred použitím spotřebiča je bezpodmienečne nutné odstrániť prepravné skrutky.

Konečné výsledky odstred'ovania sú zlé.

Práčka je vybavená systémom detekcie a korekcie nerovnováhy. Ak vložíte do práčky niektoré ťažké predmety (napr. župany), môže tento systém, ak zistí príliš veľkú nerovnováhu, z dôvodu ochrany práčky po niekoľkých spusteniach odstred'ovania automaticky znížiť rýchlosť odstred'ovania alebo dokonca odstred'ovanie úplne zrušiť.

- Ak je bielizeň na konci cyklu stále príliš mokrá, odoberte z nej niekoľko kusov a cyklus odstredovania opakujte.
- Nadmerná tvorba peny môže zabrániť otáčaniu bubna. Používajte správne množstvo pracieho prostriedku.
- Skontrolujte, či je volič rýchlosti odstredovania nastavený na „0“.

Uistite sa:

Všetky prípojky sú pevne pripevnené.

Nedovoľte deťom používať, plaziť sa, nachádzať sa v blízkosti alebo vo vnútri práčky. Majte na pamäti, že počas pracích cyklov sa môže zvýšiť povrchová teplota dvierok. Ak sa počas používania spotrebiča v jeho blízkosti nachádzajú deti, je potrebný prísny dohľad nad deťmi.

Kód chyby

Zoznam chybových kódov	
Zobrazené na displeji	Popis poruchy
„F01“	Porucha prítoku vody
„F03“	Porucha odtoku
„F04“, „F05“, „F06“, „F07“, „F23“ a „F24“	Porucha elektronického modulu, pretečenie alebo príliš veľa peny.
„F13“	Porucha zámeck dveří
„F14“	Porucha odomknutia dvierok
„Unb“	Upozornenie na nevyváženosť

Na obrazovke sa zobrazuje „F01“

Do spotrebiča nevteká voda alebo vteká v nedostatočnom množstve. Skontrolujte:

1. Batéria je úplne otvorená a tlak vody je dostatočný.
2. Či nie je nie sú zlomy na napúšťacej hadici.
3. Či nie je nie znečistený filter v potrubí na prívod vody (pozri údržba a oprava).
4. Či nie je zamrznuté vodovodné potrubie.

Po odstránení poruchy stlačte tlačidlo „Start/Pauza“.

Ak sa porucha vyskytne znova, obráťte sa na popredajný servis (pozri popredajný servis.).

Na obrazovke sa zobrazuje „F03“

Voda nie je vypustená z práčky. Práčka zastaví vykonávanie programu. Vypnite spotrebič a odpojte napájanie.

Skontrolujte:

1. Či nie je nie sú zlomy na vypúšťacej hadici.
2. Či nie je znečistený filter v odtokovom potrubí (pozri čistenie filtra vo výpustnom čerpadle).

Dôležité: Pred vypustením spotrebiča sa uistite, že sa voda ochladila

3. Odtoková hadica je zamrznutá.

Spotrebič opäť zapojte do zásuvky.

Reštartujte požadovaný program. Ak sa porucha vyskytne znova, obráťte sa na popredajný servis (pozri popredajný servis.).

Poruchy elektronického modulu (F04, F05, F06, F07, F23).

Práčka zastaví vykonávanie programu. Na displeji sa zobrazuje kód chyby od „F04“ do „F07“, „F23“.

Ak sa zobrazí kód chyby „F04“ až „F07“, „F23“

Poruchy elektronického modulu.

Otočením kolieska na voľbu programu do polohy „Vypnout“ na 3 sekundy vypnite spotrebič.

Po odstránení poruchy stlačte tlačidlo „Start/Pauza“. Ak sa porucha vyskytne znova, odpojte spotrebič od napájania a kontaktujte popredajný servis.

Na obrazovke sa zobrazuje „F24“

Hladina vody dosahuje úroveň pretečenia.

Odstráňte to stlačením tlačidla „Start/Pauza“ a doplňte vodu.

Vyberte a spustite požadovaný program. Ak sa porucha vyskytne znova, odpojte spotrebič od napájania a kontaktujte popredajný servis.

Na obrazovke sa zobrazuje „F13“

Porucha zámku na dvierkach. Pustite program na 20 sekúnd a odomknite dvierka práčky (PTC), aby ste skontrolovali, či sú dvierka zatvorené.

Otvorte a znovu zatvorte.

Po odstránení poruchy stlačte tlačidlo „Start/Pauza“. Ak sa porucha vyskytne znova, odpojte spotrebič od napájania a kontaktujte popredajný servis.

Na obrazovke sa zobrazuje „F14“

Porucha otvorenia dvierok.

Postup: Stlačte tlačidlo „Start/Pauza“. Práčka sa pokúsi otvoriť dvierka. Alarm sa nevypne, kým sú dvierka odomknuté. Alebo otočením kolieska na voľbu programu do polohy „Vypnout“ na 3 sekundy vypnite spotrebič. Vyberte požadovaný program na spustenie spotrebiča. Alarm sa vypne.

Na obrazovke sa zobrazuje „Unb“

Upozornenie na nevyváženosť sa musí riešiť týmito metódami

1. Vybrať prádlo.

Otočením kolieska na voľbu programu do polohy „Vypnout“ na 3 sekundy vypnite spotrebič. Otvorte dvierka, pretrepte oblečenie a vložte ho späť do práčky. Vyberte program „odstred'ování“, aby sa prádlo vysušilo.

2. Príliš ľahké prádlo

Otočením kolieska na voľbu programu do polohy „Vypnout“ na 3 sekundy vypnite spotrebič. Vložte jeden alebo dva uteráky a vyberte program „odstred'ování“, aby sa prádlo vysušilo.

Ak sa porucha vyskytne znova, odpojte spotrebič od napájania a kontaktujte popredajný servis.

POPREDAJNÝ SERVIS

Pred kontaktovaním popredajného servisu:

- Pokúste sa problém vyriešiť samostatne (pozri „Pokyny na odstránenie závad“).
- Reštartujte program a skontrolujte, či sa problém nevyriešil sám.
- Ak práčka naďalej nefunguje správne, zavolajte popredajný servis.

11 PREVÁDZKOVÉ ÚDAJE

V súlade s delegovaným nariadením (EÚ) č. 2019/2014

Model	WFMB6010EM/WFMB6010EMS/ WFMB6010EMT/WFVB6010EM/ WFVB6010EMS/WFVB6010EMT	WFRB6010EM/WFRB6010EMS/ WFRB6010EMT/WFHB6010EM/ WFHB6010EMS/WFHB6010EMT
Menovitá kapacita	6kg	
Max. rýchlosť odstreďovania	1000 rpm	
Napätie/Frekvencia	220-240V ~ 50Hz	
Príkon	1800 W	
Tlak vody	0,1 MPa - 1MPa	
Rozmery (Š x H x V)	595×458×845mm	595×460×850mm
Čistá hmotnosť	56kg	

Pokyny k programu

1. Program eco 40-60 umožňuje prať bežne znečistenú bavlnenú bielizeň, s uvedenou teplotou prania 40°C alebo 60°C súčasne v tom istom cykle, a tento program sa používa na hodnotenie súladu s právnymi predpismi EÚ o ekodizajne.
2. Spotreba energie vo vypnutom režime je 0,49 W a v pokoji v zapnutom stave je 0,49 W.
3. Najefektívnejšie programy z hľadiska spotreby energie sú všeobecne programy, ktoré prebiehajú pri nižších teplotách a dlhšom trvaní.
4. Naplnenie práčky v domácnosti na kapacitu udanú výrobcom pre príslušné programy prispieje k úsporám energie a vody.
5. Používajte správne pracie prostriedky, zmäkčovače a iné prísady. Nepoužívajte nadmerné množstvo saponátu. To môže nepriaznivo ovplyvniť výsledky prania.
6. Pravidelné čistenie vrátane optimálnej frekvencie a prevencia usadzovania vodného kameňa.
7. Hluk a zostatková vlhkosť sú ovplyvnené rýchlosťou odstreďovania: čím vyššia je rýchlosť odstreďovania, tým vyšší je hluk a nižšia zostatková vlhkosť.
8. Informácie o produkte a QR kód sú uvedené na štítku spotreby energie, informácie o registrácii produktu je možné získať naskenovaním QR kódu.
9. Informácie o štandardných programoch

Program	Zvolená teplota (°C)	Menovitá kapacita (kg)	Maximálna teplota v bubne (°C)	Čas trvania programu (h: min)	Spotreba energie (kWh/cyklus)	Spotreba vody (litrov/cyklus)	Zostatková vlhkosť (%)	Maximálna dosiahnutá rýchlosť ot./min
Eco40-60 plnézaťaženie	-	6	48	3:18	1.00	43	60	1000
Eco40-60 polovičnézaťaženie	-	3	37	2:36	0.60	37	61	1000
Eco40-60 štvrtinovézaťaženie	-	1,5	25	2:36	0.28	21	61	1000
20°C	20	6	20	2:58	0.28	45	61	1000
Bavlna	60	6	48	3:08	0.96	44	61	1000
Mix	40	3	38	0:58	0.49	35	50	1000
15 min	40	1	38	0:30	0.29	13	55	800

Hodnoty uvedené pre iné programy ako program Eco 40-60 sú iba orientačné.

Hisense