

Hisense

NÁVOD NA OBSLUHU

WFMC6010E/WFMC6010ES/WFMC6010ET

WFVC6010E/WFVC6010ES/WFVC6010ET

WFHC6010E/WFHC6010ES/WFHC6010ET

WFRC6010E/WFRC6010ES/WFRC6010ET

Hisense

Pred používaním tohto spotrebiča, si prosím dôkladne prečítajte tento návod na obsluhu a odložte ho pre jeho budúce využitie

OBSAH

1 BEZPEČNOSTNÉ UPOZORNENIA	4
2 OPATRENIA A VŠEOBECNÉ ODPORÚČANIA.....	6
2.1 Obaly	6
2.2 Likvidácia obalov a vyradenie starých práčok	6
2.3 Umiestnenie spotrebiča a jeho okolie.....	6
2.4 Bezpečnosť	6
3 POPIS PRÁČKY	7
3.1 Prehľad.....	7
3.2 Dodávané príslušenstvo spotrebiča	8
3.3 Ovládací panel	8
4 INŠTALÁCIA.....	9
4.1 Voľba vhodného miesta inštalácie.....	9
4.2 Odstránenie obalových materiálov a vykonanie kontroly	9
4.3 Demontáž prepravnej skrutky.....	10
4.4 Nastavenie nožičiek	11
4.5 Pripojenie hadice na prívod vody	12
4.6 Pripojenie odtokovej hadice	14
4.7 Elektrické pripojenie	15
5 PRED PRVÝM PRANÍM.....	16
6 PRÍPRAVA PRANIA.....	16
6.1 Triedenie bielizne	16
6.2 Príprava bielizne na pranie.....	16
6.3 Pracie prostriedky a prísady	17
7 POKYNY TÝKAJÚCE SA PROGRAMOV	20
7.1 Tabuľka programov prania.....	20
7.2 Programy	21
7.3 Dbajte na štítky na bielizni.....	22

8 NASTAVENIA PROGRAMU A MOŽNOSTI	22
8.1 Pridajte prací prostriedok, zatvorte dvierka a nastavte program	22
8.2 Voľba akejkoľvek požadovanej možnosti	22
8.3 Funkcia odloženého ukončenia	23
8.4 Spustenie programu	23
8.5 Doplnenie bielizne v priebehu prania	23
8.6 Zmena programu alebo voliteľnej funkcie v priebehu prevádzky	24
8.7 Ukončenie programu	24
8.8 Otvorenie/zatvorenie dvierok.....	24
8.9 Detská poistka	24
9 ČISTENIE A ÚDRŽBA.....	25
9.1 Vybratie filtra.....	25
9.2 Vypustenie zvyškovej vody.....	26
9.3 Starostlivosť a údržba.....	26
10 ODSTRÁNENIE MOŽNÝCH PROBLÉMOV	27
11 PREVÁDZKOVÉ ÚDAJE	32

BEZPEČNOSTNÉ UPOZORNENIA

1. Výrobca si vyhradzuje právo na akékoľvek úpravy na výrobku, ktoré by mohli byť považované za nevyhnutné alebo užitočné, bez toho, aby o tom informoval v tomto návode na obsluhu.
2. Skôr ako začnete používať vašu novú práčku, si prosím pozorne prečítajte tento návod a odložte si ho, pre jeho použitie v budúcnosti. Ak ste návod nechtiac stratili, požiadajte zákaznícky servis i vydanie kópie v elektronickej alebo tlačenej forme.
3. Uistite sa prosím, či je zásuvka bezpečne uzemnená a pripojenie vodného zdroja je spoľahlivé.
4. Tento spotrebič nesmie byť používaný osobami (vrátane detí) so zníženými fyzickými, zmyslovými alebo duševnými schopnosťami, alebo s nedostatkom skúseností a vedomostí, pokiaľ nie sú pod dohodom alebo nie sú poučení o používaní spotrebiča osobou zodpovednou za ich bezpečnosť.
5. Tento spotrebič môže byť používaný deťmi staršími ako 8 rokov a osobami so zníženými fyzickými, zmyslovými alebo duševnými schopnosťami, alebo s nedostatkom skúseností a znalostí, pokiaľ sú pod dohľadom alebo boli tieto osoby poučené ohľadom bezpečného používania spotrebiča a pochopili s tým spojené riziká. Deti sa nesmú hrať s týmto spotrebičom. Čistenie a používateľskú údržbu nesmú vykonávať deti bez dozoru.
6. Deti musia byť pod dohľadom, aby sa nehrali s týmto spotrebičom.
7. Ak je napájací kábel poškodený, musí byť vymenený výrobcom, jeho servisným technikom alebo podobne kvalifikovanými osobami, aby sa predišlo možnému nebezpečenstvu.
8. Mali by ste použiť nové hadicové súpravy dodávané so spotrebičom a staré hadicové súpravy by už nemali byť opätovne použité.

9. Pri spotrebičoch s vetracími otvormi v spodnej časti spotrebiča, nesmie koberec blokovať tieto otvory.
10. Deti mladšie ako 3 roky by mali byť držané v dostatočnej vzdialenosti od spotrebiča, pokiaľ nie sú pod neustálym dohľadom.
11. Maximálny prípustný vstupný tlak vody je 1 MPa, pre spotrebiče určené na pripojenie k vodovodnej prípojke. Minimálny prípustný vstupný tlak vody je 0,1 MPa, čo je nevyhnutné pre správne fungovanie tohto spotrebiča.
12. Maximálna kapacita prania je 6 kg.
13. Spotrebič je určený výhradne pre súkromné použitie v domácnosti.
14. Tento spotrebič je určený pre používanie v domácnostiach a podobných zariadeniach, ako napríklad:
 - kuchynky pre zamestnancov v predajniach, kanceláriách a iných pracovných prostrediach;
 - farmy;
 - klientmi v hoteloch, motelloch a iných prostrediach ubytovacieho typu;
 - ubytovacie prostredia s výdajom raňajok;
 - priestory na komunálne použitie v panelových domoch alebo v práčovniach.

2 OPATRENIA A VŠEOBECNÉ ODPORÚČANIA

2.1 Obaly

- Obalový materiál je úplne recyklovateľný a je označený symbolom recyklácie ♻. Riadte sa miestnymi predpismi pri likvidácii obalového materiálu.

2.2 Likvidácia obalov a vyradenie starých práčok

- Táto práčka je vyrobená z recyklovateľných materiálov. Musí byť preto zlikvidovaná v súlade s miestnymi predpismi týkajúcimi sa likvidácie odpadu.
- Pred vyradením spotrebiča, odstráňte z neho všetky zvyšky pracích prostriedkov, zlomte háčik na dvierkach a odrežte napájací kábel, aby sa tak stala práčka nepoužiteľnou.
- Tento spotrebič je označený v súlade s európskou smernicou o odpade elektrických a elektronických zariadení (WEEE). Zabezpečením dodržania tejto smernice zaistíte, že tento výrobok bude správne likvidovaný a pomôžete tak zabrániť možným negatívnym vplyvom na životné prostredie a ľudské zdravie, čo by mohli byť dôsledky nesprávnej manipulácie pri likvidácii tohto výrobku.



Symbol na výrobku, alebo v dokumentácii dodávanej s výrobkom udáva, že s týmto spotrebičom nesmie byť zaobchádzané ako s domovým odpadom. Namiesto toho, by mal byť odovzdaný na príslušnom zbernom mieste pre recykláciu recyding elektrických a elektronických zariadení. Likvidácia musí byť vykonaná v súlade s miestnymi environmentálnymi predpismi pre odstraňovanie odpadu. Pre podrobnejšie informácie o likvidácii odpadu, opätovnom využívaní a recyklácii tohto výrobku, kontaktujte prosím vaše miestne zastupiteľstvo, vašu službu na odvoz domového odpadu, alebo predajňu, v ktorej ste tento výrobok zakúpili.

2.3 Umiestnenie spotrebiča a jeho okolie

- Práčka musí byť umiestnená len v uzavretých priestoroch. Neodporúča sa inštalácia v kúpeľni alebo na miestach, kde je vysoká vlhkosť vzduchu.
- Neskladujte v blízkosti spotrebiča horľavé kvapaliny.

2.4 Bezpečnosť

- Nenechávajte spotrebič pripojený k elektrickej sieti, pokiaľ ho nepoužívate. Nikdy nepripájajte ani neodpájajte napájanie od elektrickej siete, ak máte mokré ruky.
- Zatvorte vodovodný uzáver.
- Pred vykonaním akéhokoľvek čistenia a údržby, vypnite spotrebič, alebo ho odpojte od elektrickej siete.

- Vonkajší povrch práčky čistite pomocou vlhkej tkaniny. Nepoužívajte na čistenie žiadne abrazívne čistiace prostriedky.
- Nikdy neotvárajte dvierka nasilu, ani na ne nestúpajte.
- Tento spotrebič nie je určený na používanie osobám (vrátane detí) s obmedzenými fyzickými, senzorickými alebo mentálnymi schopnosťami, alebo bez dostatočných skúseností a znalostí, pokiaľ nie sú pod dohľadom alebo boli poučené o správnom a bezpečnom použití spotrebiča osobou zodpovednou za ich bezpečnosť.
- Deti by mali byť pod dozorom, aby sa zabezpečilo, že sa so spotrebičom nebudú hrať. Deti sa nesmú hrať so spotrebičom alebo liezť do bubna.
- Ak je to potrebné, môže byť napájací kábel vymenený za identický, ktorý získate od nášho popredajného servisu. Výmenu napájacieho kábla smie vykonať iba kvalifikovaný technik. Ak výrobok, ktorý ste si kúpili, nemá špeciálny postup na pranie nepremokavého oblečenia, ako je napríklad nepremokavý plášť, pláštenka, poťah na bicykel, lyžiarske nohavice alebo nepremokavý poťah, tieto predmety neperte ani ich neodstreďujte.

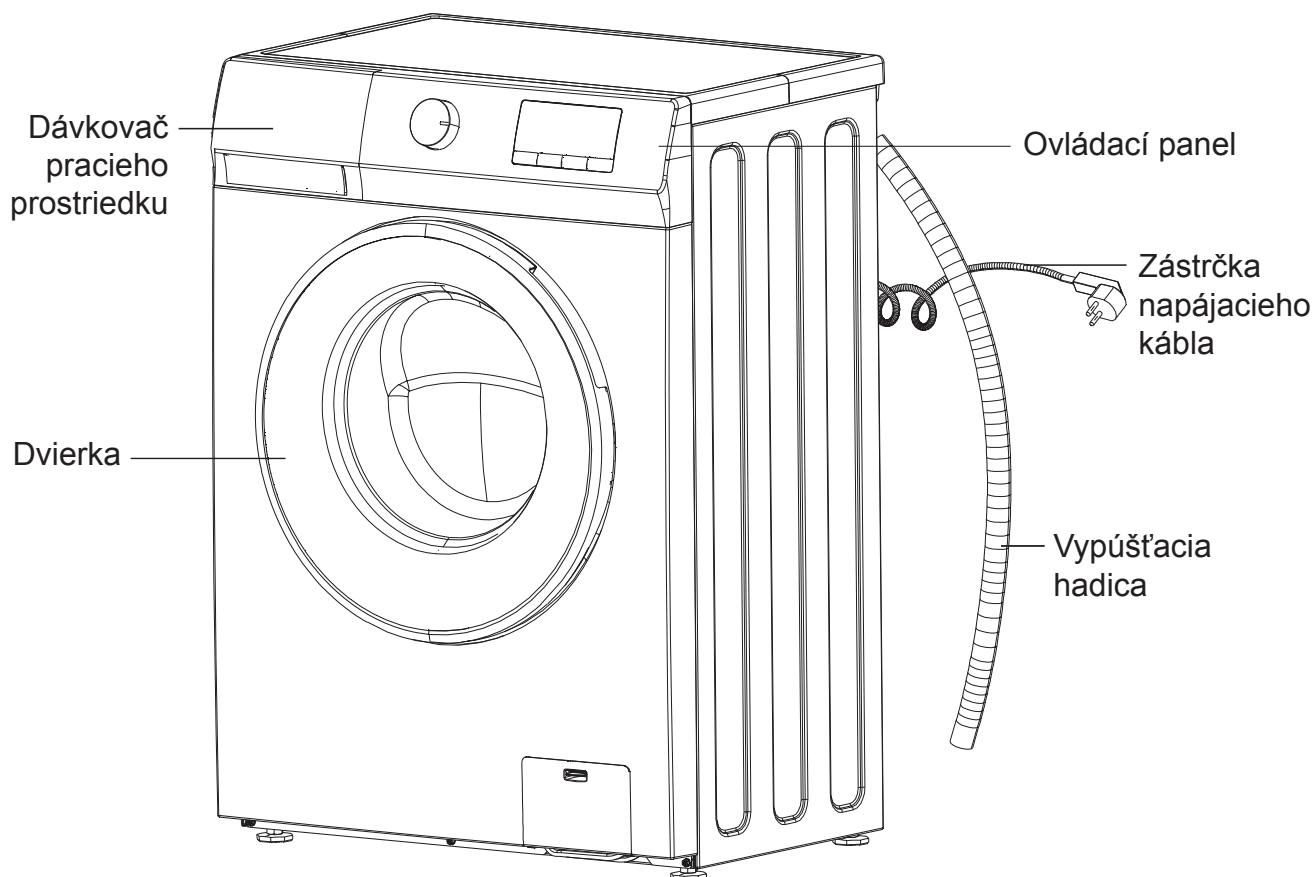

3 POPIS PRÁČKY

3.1 Prehľad

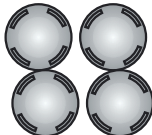

Rozmiestnenie a vzhľad ovládacieho panela závisí od konkrétneho modelu.

3.2 Dodávané příslušenstvo spotřebiča

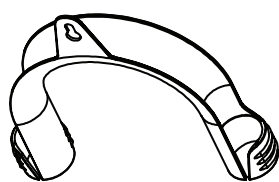
<p>Návod na obsluhu</p> <p>záruční list (v závislosti od modelu)</p> <p>A</p> 	<p>4 plastové kryty</p> <p>B</p> 
<p>Prívodná hadica na studenú vodu</p> <p>Prívodná hadica na teplú vodu (ak je k dispozícii, v závislosti od modelov)</p> <p>C</p> 	<p>Držiak v tvare „U“</p> <p>D</p> 

3.3 Ovládací panel

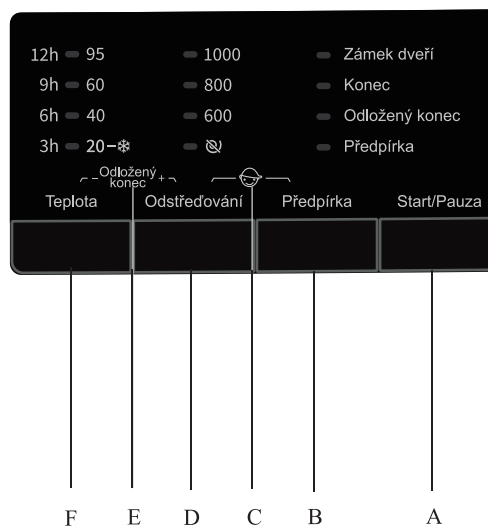
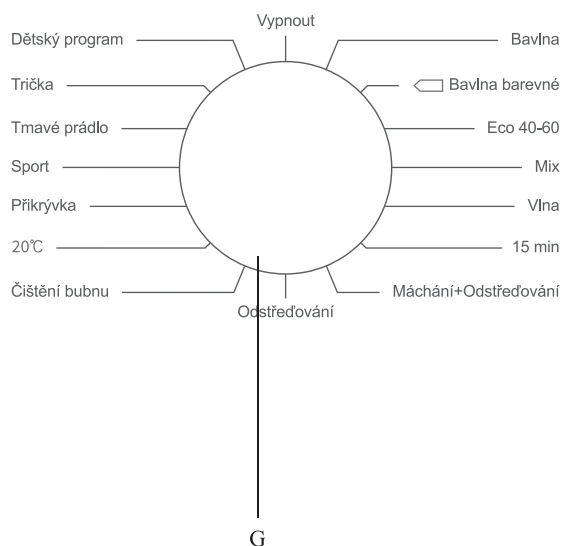

A: Tlačidlo „Start/Pauza“

D: Tlačidlo „Odstředování“

G: Volič programu

B: Tlačidlo „Předpírka“

E: Tlačidlo „Odložený konec“

C: Tlačidlo „Dětský zámek“

F: Tlačidlo „Teplota“

4 INŠTALÁCIA

4.1 Voľba vhodného miesta inštalácie

Minimálne rozmery spotrebiča:

Šírka: 600 mm

Výška: 850 mm

Hĺbka: pozrite si tabuľku technických údajov



Neumiestňujte výrobok na podlahu bez dostatočnej kapacity na unesenie bremena.
Neinštalujte výrobok na miesta, kde je riziko zamrznutia.
Premiestňujte spotrebič bez dvíhania za jeho pracovnú plochu.

Poznámka:

1. Príprava miesta a elektrických pripojení, prívodu vody a odtoku odpadovej vody v mieste inštalácie je na zodpovednosti zákazníka. Zaistíte, aby inštaláciu a elektrické pripojenie produktu vykonávali iba oprávnené osoby.
2. Uistite sa, či prívodné a odtokové hadice vody, ako aj napájací kábel nie sú po inštalácii alebo čistení prehnuté, pricviknuté alebo stlačené.
3. Spotrebič musí byť nainštalovaný na pevnej a rovnej podlahe (v prípade potreby použite vodováhu). Ak sa má spotrebič inštalovať na drevenú podlahu, rozložte hmotnosť jeho umiestnením na preglejku s rozmermi 60 x 60 cm a hrúbkou najmenej 3 cm a pripevnite ju k podlahe. Ak je podlaha nerovná, podľa potreby upravte 4 vyrovnávacie nožičky; nevkladajte pod nožičky kúsky dreva atď..
4. Spotrebič nikdy neumiestňujte na podlahu pokrytú kobercom.
5. Spotrebič neopierajte o nábytok, dodržujte medzi nimi odstup.
6. Neumiestňujte spotrebič na žiaden podstavec.
7. Výrobca nezodpovedá za škody, ktoré môžu vzniknúť pri postupoch vykonaných neoprávnenými osobami.

4.2 Odstránenie obalových materiálov a vykonanie kontroly



Existuje riziko poranenia. Na odstránenie obalových materiálov sú potrebné dve alebo viac osôb.

Po vybalení skontrolujte, či je práčka nepoškodená. V prípade pochybností práčku nepoužívajte. Kontaktujte popredajný servis alebo miestneho predajcu.

Skontrolujte, či je súčasťou spotrebiča všetko príslušenstvo a dodávané diely.

Obalové materiály (plastové vrecká, polystyrénové časti atď.) uchovávajte mimo dosahu detí, pretože sú potenciálne nebezpečné.

4.3 Demontáž prepravnej skrutky



Prepravné skrutky, ktoré nebudú demontované, môžu spôsobiť poškodenie spotrebiča.

Práčka je vybavená prepravnými skrutkami, aby sa zabránilo možnému poškodeniu interiéru v priebehu prepravy.

Krok 1:

Pomocou kľúča odskrutkujte všetky prepravné skrutky na cca. 30 mm podľa zobrazeného smeru šípky (neodskrutkujte ich úplne).

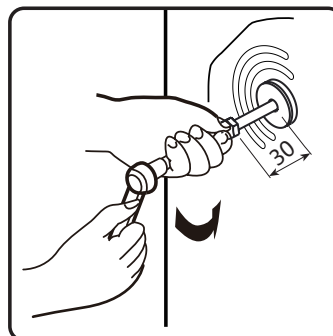
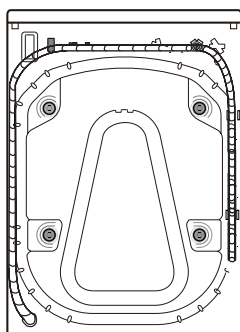

Krok 2:

Zatlačte dve prepravné skrutky v horizontálnom smere dovnútra a uvoľnite prepravnú skrutku.

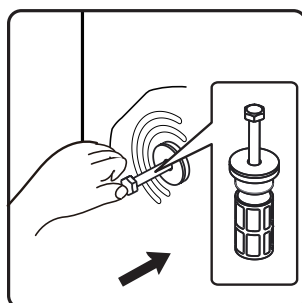

Krok 3:

Vytiahnite prepravnú skrutku spolu s gumovou časťou a plastovou časťou.

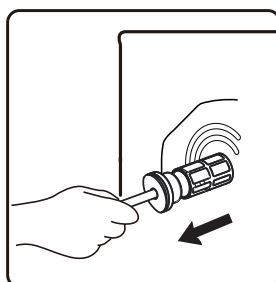

Krok 4:

Na zaistenie bezpečnosti a zníženie hluku by ste mali nainštalovať kryt prepravnej skrutky dodávaný so spotrebičom (pozrite si prílohu priloženú k spotrebiču). Nakloňte a vložte prepravnú skrutku do otvoru a zatlačte ju podľa znázorneného smeru, pokiaľ nezacvakne.

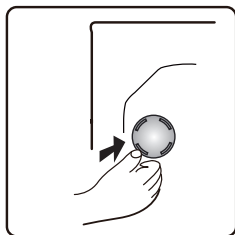

Dôležité:

Prepravné skrutky a kľúč uschovajte pre budúcu prepravu spotrebiča a v takom prípade prepravné skrutky namontujte v opačnom poradí.

4.4 Nastavenie nožičiek

Krok 1:

Uvoľnite poistnú maticu pomocou kľúča v smere hodinových ručičiek (podľa šípky).



Krok 2:

Spotrebič mierne nadvihnite a otáčaním upravte výšku nožičky.

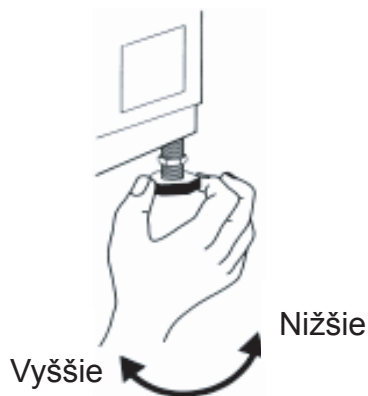

Krok 3:

Dôležité:

Dotiahnite poistnú maticu jej otočením proti smeru hodinových ručičiek a smerom ku krytu spotrebiča.

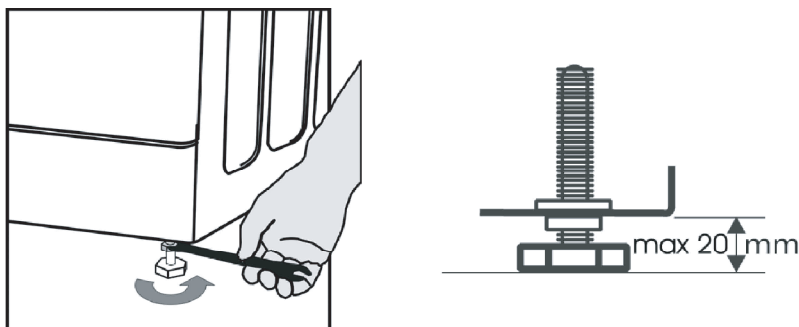

4.5 Pripojenie hadice na prívod vody

Poznámky:

- Pripojte hadicu prívodu vody v súlade s predpismi miestnej vodárenskej spoločnosti.
- Vodovodná prípojka: hadicová prípojka so závitom 3/4"
- Tlak vody (prietokový tlak): 100 - 1000 KPa (1 - 10 bar).
- Na pripojenie práčky k prívodu vody používajte iba novú prívodnú hadicu. Použité hadice sa nesmú opätovne použiť. Mali by sa zlikvidovať.

Krok 1:

Ak prívodná hadica ešte nie je nainštalovaná, musí byť k zariadeniu priskrutkovaná. Modrá hadica je určená iba pre studenú vodu. V závislosti od modelu by hadica na teplú vodu označená červenou farbou mala byť pripojená aj pri modeloch s duálnym vstupom.

Teplá (v závislosti od modelov) Studená

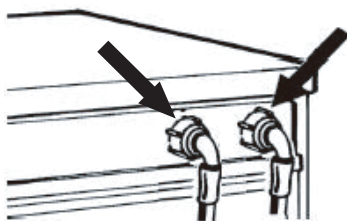

Krok 2:

Naskrutkujte prívodnú hadicu rukou k vodovodnému uzáveru a dotiahnite maticu.

Pozor:

- Na hadici nesmú byť žiadne zalomenia!
- Spotrebič nesmie byť pripojený k zmiešavacej prípojke beztlakového ohrievača vody.
- Skontrolujte vodotesnosť pripojení úplným otvorením uzáveru vody.
- Ak je hadica veľmi krátka, vymeňte ju za hadicu vhodnej dĺžky odolnú voči tlaku (1000 kPa min., typ schválený podľa EN 50084).

- Pravidelne kontrolujte prívodnú hadicu, či nie je krehká a prasknutá a v prípade potreby ju vymeňte.
- Práčku je možné pripojiť bez spätného ventilu.

Pri modeloch s jedným vstupom

Pripevnite prívodnú hadicu k vodovodnému uzáveru a k prívodnému ventilu na zadnej strane spotrebiča podľa obr. 1.

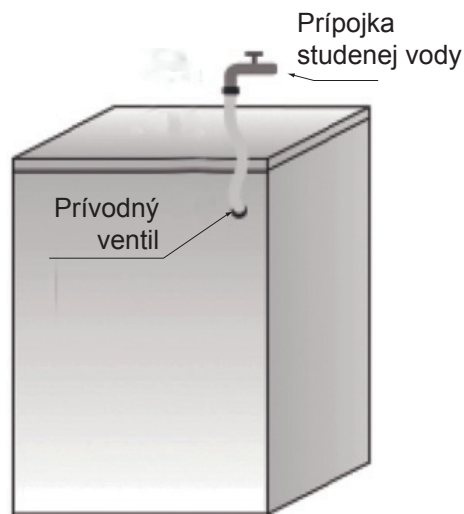

obr. 1

Pri modeloch s duálnymi vstupmi

Ak chcete pripojiť prívod teplej a studenej vody (obr. 2):

1. Pripevnite prívodnú hadicu s červeným označením k vodovodnému uzáveru teplej vody a k prívodnému ventilu s červeným filtrom na zadnej strane spotrebiča.
2. Pripevnite druhú prívodnú hadicu k uzáveru studenej vody a k prívodnému ventilu s modrým filtrom na zadnej strane spotrebiča.

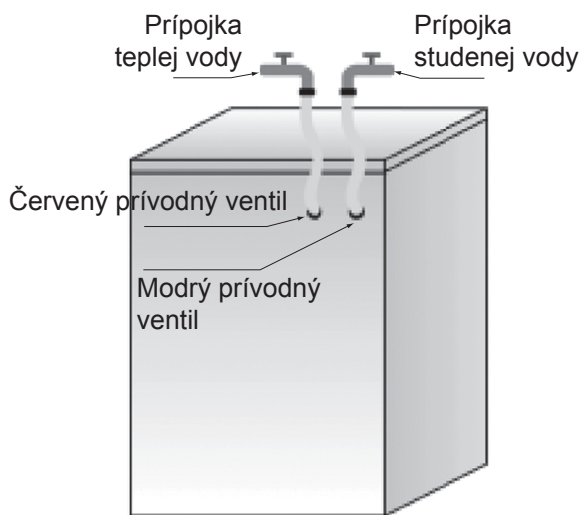

obr. 2

Uistite sa, či:

1. Sú pripojenia pevne zaistené.
2. Nie sú otočené ich pozície (napríklad: studená voda k prívodnému ventilu teplej vody a naopak).

Ak chcete pripojiť len prívod studenej vody, postupujte podľa nižšie uvedených pokynov (obr. 3):

1. Budete potrebovať spojku v tvare písmena Y. Môžete si ju zakúpiť v miestnej predajni s montážnym materiálom alebo od vodovodného inštalatéra.
2. Pripevnite spojku v tvare písmena Y k uzáveru studenej vody.
3. Pomocou dodávaných hadíc pripojte dva prívodné ventily, ktoré sa nachádzajú na zadnej strane spotrebiča, k spojke v tvare písmena Y.

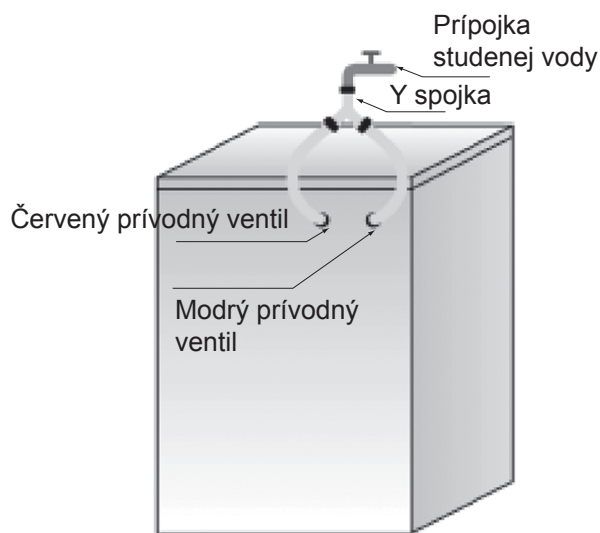

obr. 3

Uistite sa, či:

- **Sú všetky pripojenia pevne zaistené.**
- **Nedovoľte deťom ovládať, liezť na, byť v blízkosti alebo vo vnútri vašej práčky.**
- **Pamätajte na to, že v priebehu pracích cyklov sa môže zvýšiť povrchová teplota dvierok.**
- **Ak sa spotrebič používa v blízkosti detí, je potrebný prísny dohľad nad deťmi.**

4.6 Pripojenie odtokovej hadice

V prípade, že je odtoková hadica nainštalovaná podľa obrázku, odpojte ju len z pravej spony (podľa šípky):

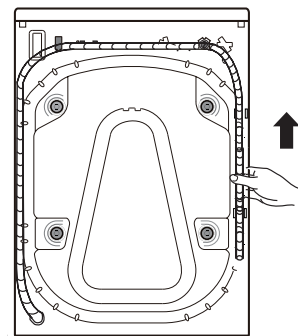

Pripojte odtokovú hadicu k sifónu alebo ju zahnite cez okraj umývadla pomocou držiaka v tvare „U“..

Na koniec vypúšťacej hadice namontujte držiak v tvare „U“ (D), ak ešte nie je nainštalovaný.

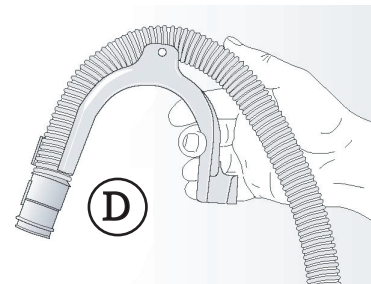

Poznámky:

- Ak je práčka pripojená k integrovanému odtokovému systému, zabezpečte, aby bol vybavený odzdušňovacím otvorom, aby sa zabránilo súčasnému napúšťaniu a odtoku vody (sifónový efekt).
- Uistite sa, či odtoková hadica nie je zalomená.
- Hadicu zaistite tak, aby nemohla spadnúť. Po fáze prania vypúšťa práčka horúcu vodu.
- Malé umývadlá nie sú vhodné.
- Na predĺženie použite hadicu rovnakého typu a spoje zaistite sponami.
- Odtokovú hadicu bezpečne pripevnite, aby sa zabránilo opareniu počas vypúšťania vody zo spotrebiča.

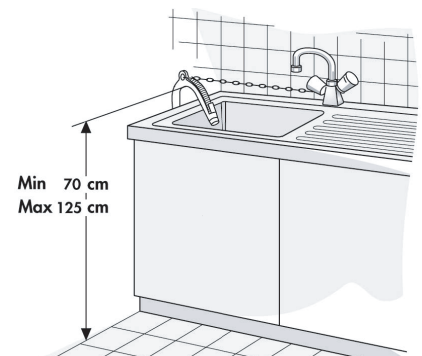

4.7 Elektrické pripojenie



- Elektrické napájanie musí byť primerané menovitému prúdu 16 A spotrebiča.
- Elektrický napájací kábel musí byť vymenený výhradne licencovaným elektrikárom v súlade s pokynmi výrobcu a aktuálnymi štandardnými bezpečnostnými predpismi.
- Elektrické pripojenia musia byť vykonané v súlade s miestnymi predpismi.
- Spotrebič musí byť pripojený k elektrickej sieti pomocou zásuvky s uzemnením v súlade s platnými predpismi. Práčka musí byť zo zákona uzemnená. Výrobca neručí za škody na majetku alebo úrazy osôb alebo zvierat v dôsledku nedodržania vyššie uvedených pokynov.
- Nepoužívajte predlžovacie káble ani viacnásobné zásuvky. Uistite sa, že kapacita zásuvky je dostatočne silná na to, aby napájala spotrebič v priebehu zahrievania.
- Pred akoukoľvek údržbou práčky ju odpojte od elektrickej siete. Po inštalácii musí byť vždy zabezpečený prístup k sieťovej zástrčke alebo k odpojeniu od siete pomocou dvojpólového spínača. Nepoužívajte práčku, ak bola poškodená v priebehu prepravy. Informujte popredajný servis.
- Výmenu sieťového kábla smie vykonávať iba popredajný servis. Spotrebič sa smie používať v domácnosti iba na predpísané účely.

5 PRED PRVÝM PRANÍM

Na odstránenie akýchkoľvek zvyškov vody použitej v priebehu testovania vykonaného výrobcom vám odporúčame, aby ste uskutočnili krátky prací cyklus bez bielizne.

- 1 Otvorte vodovodný uzáver.
- 2 Zatvorte dvierka.
- 3 Nalejte malé množstvo pracieho prostriedku (približne 30 ml) do priehradky pre hlavné pranie  v dávkovači pracieho prostriedku.
- 4 Zvoľte a spustite krátky program.

6 PRÍPRAVA PRANIA

6.1 Triedenie bielizne

Podľa typu tkaniny/symbolov pre údržbu

Bavlna, zmiešané tkaniny, tkaniny s ľahkou údržbou/syntetické, vlna, položky pre ručné pranie.

Podľa farby

Farebnú a bielu bielizeň perte oddelene. Oddelene perte nové farebné kusy bielizne.

Podľa naplnenia

Položky rôznych veľkostí perte v rovnakom rozložení, s cieľom zlepšenia účinnosti prania a rozloženia bielizne v bubne.

Podľa citlivosti tkanín

Malé kusy bielizne (napr. nylonové pančuchy, opasky atď.) a bielizeň s háčikmi (napr. podprsenky) perte v textilnom vrecku alebo puzdre so zipsom. Vždy zložte zo záclon krúžky alebo záclony s krúžkami perte v bavlnenom vrecku.

6.2 Príprava bielizne na pranie

a. Vyprázdňte všetky vrecká

Mince, zatváracie špendlíky atď. môžu poškodiť vašu bielizeň, rovnako ako bubon a vaničku spotrebiča.

b. Uzávery

Zatvorte zipsy a zapnite gombíky alebo háčiky; uvoľnené opasky alebo stužky by mali byť zaviazané.

c. Odstraňovanie škvŕn

- Krv, mlieko, vajcia atď. sú všeobecne odstraňované automatickou enzýmovou fázou programu.
- Ak chcete odstrániť červené víno, kávu, čaj, trávu a škvŕny z ovocia atď. pridajte odstraňovač škvŕn do priehradky pre hlavné pranie  v dávkovači pracieho prostriedku.
- Ak je to potrebné, na veľmi znečistené plochy škvŕn použite odstraňovač škvŕn priamo.

d. Farbenie

- Používajte len tie farbivá, ktoré sú vhodné pre práčky.
- Riadte sa pokynmi výrobcu.
- Plastové a gumové časti práčky môžu byť zafarbené farbivami.

e. Vloženie bielizne do práčky

- Otvorte dvierka.
- Vložte do bubna práčky voľne jednu položku za druhou, bez toho aby ste práčku preplnili. Dodržiavajte množstvo náplne, ktoré je uvedené v „**Tabuľke programov**“.
Poznámka: Preplnenie práčky bude mať za následok nedostatočné výsledky prania a pokrčenie bielizne.
- Zatvorte dvierka.

6.3 Pracie prostriedky a prísady

V spredu plnených práčkach vždy používajte vysoko účinný prací prostriedok s nízkou tvorbou peny.

Voľba pracieho prostriedku závisí od:

- Typu tkaniny (bavlna, tkaniny s ľahkou údržbou/syntetické tkaniny, jemné tkaniny, vlna).
Poznámka: Na pranie vlny používajte len špecifické pracie prostriedky
- Farby
- Teploty prania
- Stupňa a typu znečistenia

Poznámky:

Akékoľvek biele zvyšky pracieho prostriedku na tmavých tkaninách sú spôsobené nerozpustnými látkami používanými v moderných bezfosfátových pracích práškoch. Ak sa niečo také vyskytne, vytraste alebo vykefujte tkaninu, alebo použite tekuté pracie prostriedky. Používajte len tie pracie prostriedky a prísady, ktoré sú špeciálne určené pre domáce automatické práčky. Pri používaní prostriedku na odstraňovanie vodného kameňa, farbív alebo bielizni na predpierku sa uistite, či sú tieto prostriedky vhodné pre použitie v domácich automatických práčkach. Odstraňovače vodného kameňa by mohli obsahovať prvky, ktoré by mohli poškodiť vašu práčku. Nepoužívajte žiadne rozpúšťadlá (napr. terpentín, benzín). Neperte v práčke tkaniny, ktoré boli ošetrované rozpúšťadlami alebo horľavými kvapalinami.

Dávkovanie

Postupujte podľa odporúčaní pre dávkovanie, uvedenými na obale pracieho prostriedku.

Závidieť to bude od:

- Stupňa a typu znečistenia
- Množstva prania
Postupujte podľa pokynov výrobcu pracieho prostriedku pre plné naplnenie;
polovičná náplň: 3/4 množstva použitého pre úplné naplnenie;
minimálne naplnenie (približne 1 kg): 1/2 množstva použitého pre úplné naplnenie;
- Tvrdosti vody vo vašej oblasti (informácie požiadajte od vašej vodárenskej spoločnosti).
Mäkká voda si vyžaduje menej pracieho prostriedku, ako je tomu v prípade tvrdej vody.

Poznámky:

Veľmi veľa pracieho prostriedku môže viesť k nadmernej tvorbe peny, čo znižuje účinnosť prania. Ak práčka zistí veľmi veľa peny, môže zablokovať odstredovanie.

Nedostatočné množstvo pracieho prostriedku môže mať za následok zašednutie bielizne a taktiež tvorbu vápenatého povlaku vo vyhrievacom systéme, bubne a hadiciach.

Kam umiestniť prací prostriedok a prísady

Dávkovač pracieho prostriedku má tri priehradky (obr. „A“)

Priehradka pre predpierku

- Prostriedok pre predpierku/namáčanie

Priehradka pre hlavné pranie

- Prací prostriedok pre hlavné pranie
- Odstraňovač škvŕn
- Zmäkčovač vody (trieda tvrdosti vody 4)

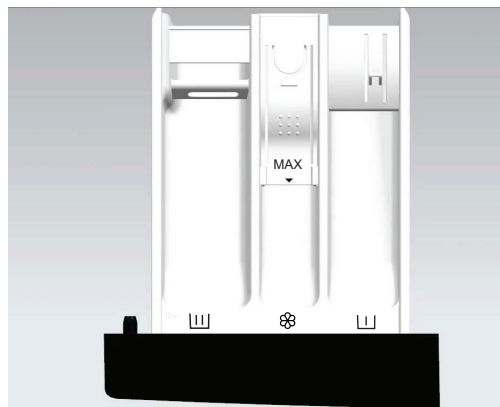

Priehradka pre aviváž

- Aviváž
 - Tekutý škrob
- Prísady nalejte len po značku „MAX“.







obr. A

Poznámky:

- Majte pracie prostriedky a prísady odložené na bezpečnom, suchom mieste, mimo dosahu detí.
- Tekuté pracie prostriedky môžu byť použité pri programoch s predpierkou. Avšak, v tomto prípade, musí byť pre hlavné pranie použitý práškový prací prostriedok.
- Nepoužívajte tekuté pracie prostriedky pri aktivácii funkcie „Start Delay (Odloženého štartu)“ (ak je k dispozícii vo vašej práčke).
- Aby nedošlo k problémom s rozdeľovaním pri používaní vysoko koncentrovaných práškových a tekutých pracích prostriedkov, použite špeciálnu guľku alebo vrečko s pracím prostriedkom, ktoré je dodávané s pracím prostriedkom a umiestnite ho priamo do bubna.
- Pri používaní prostriedkov na odstraňovanie vodného kameňa, bielidiel alebo farbív sa uistite, či sú tieto prostriedky vhodné pre práčky. Prostriedky na odstraňovanie vodného kameňa by mohli obsahovať prvky, ktoré môžu poškodiť časti vašej práčky.
- V práčke nepoužívajte žiadne rozpúšťadlá (napr. terpentín, benzín).
- Ak používate práškový škrob, postupujte nasledujúcim spôsobom:
 1. Bielizeň perte s použitím požadovaného pracieho programu.
 2. Pripravte si škrobový roztok podľa pokynov výrobcu škrobu.
 3. Zvoľte program „**Rinse and Spin** (Plákanie a odstredovanie)“, znížte rýchlosť otáčok na 1000 ot./min. a spustíte program.
 4. Vytiahnite zásobník pracieho prostriedku, pokiaľ nevidíte približne 3 cm z priehradky pre hlavné pranie .
 5. Nalejte roztok škrobu do priehradky pre hlavné pranie , zatiaľ čo voda bude prúdiť do zásobníka pracieho prostriedku.
 6. Ak po skončení programu zostanú v zásobníka pracieho prostriedku zvyšky škrobu, vyčistite priehradku pre hlavné pranie.

7 POKYNY TÝKAJÚCE SA PROGRAMOV

7.1 Tabuľka programov prania

Program	Max. náplň (kg)	Prac. prostriedky			Voľba funkcie prania				Doplnenie počas prania	Max. rýchlosť otáčok odstr. ot/min
		Predpievka 	Hlavné pranie 	Aviváž 	Teplota	Odložený koniec	Predpievka	Odstredovanie		
Detský program --, 20-*, 40°C, 60°C, 95°C	3,0	*	Áno	*	*	*	*	*	*	1000
Trička --, 20-*, 40°C, 60°C	3,0	—	Áno	*	*	*	—	*	*	800
Tmavé prádlo --, 20-*, 40°C, 60°C	3,0	*	Áno	*	*	*	*	*	*	1000
Sport --, 20-*, 40°C	3,0	*	Áno	*	*	*	*	*	*	1000
Přikrývka --, 20-*, 40°C	3,0	—	Áno	*	*	*	—	*	*	600
20°C	6,0	*	Ano	*	—	*	*	*	*	1000
Čištění bubnu 95°C	—	—	Áno	—	—	*	—	*	*	600
Bavlna --, 20-*, 40°C, 60°C, 95°C	6,0	*	Áno	*	*	*	*	*	*	1000
 Bavlna barevné --, 20-*, 40°C, 60°C	6,0	—	Áno	*	*	*	—	*	*	1000
ECO40-60 ⁽¹⁾ --, 20-*, 40°C, 60°C	6,0	—	Áno	*	*	*	—	*	*	1000
Mix --, 20-*, 40°C	3,0	*	Áno	*	*	*	*	*	*	1000
Vlna --, 20-*, 40°C	2,0	—	Áno	*	*	*	—	*	*	600
15 min --, 20-*, 40°C	1,0	—	Áno	*	*	*	—	*	*	800
Máchání + Odstředování --	6,0	—	—	*	—	*	—	*	*	1000
Odstředování --	6,0	—	—	—	—	*	—	*	*	1000

*: Voliteľné funkcie Áno : Potreba pracieho prostriedku — : Nie je možné zvolit' -- : Teplota nezohriatej vody



























(1) Testovacie programy prania sú: Eco 40-60.

7.2 Programy

Môžete sa riadiť odporúčaniami výrobcu na štítkoch na oblečení.

Dětský program	Program na účinné ničenie baktérií v tkaninách. Je vhodný pre oblečenie detí, ktoré sú citlivé na oblečenie.
Trička	Nekrčivé košele alebo blúzky vyrobené z bavlny, ľanu, syntetických vlákien alebo zmesových tkanín.
Tmavé prádlo	Tmavé textilie vyrobené z bavlny a tmavé textilie s jednoduchou údržbou.
Sport	Športové odevy a oblečenie pre voľný čas vyrobené z tkanín z mikrovlákná.
Prikrývka	Výrobky, ktoré sa dajú prať v práčke, plnené syntetickými vláknami, ako sú vankúše, prešívane prikrývky a prikrývky na posteľ; vhodné aj pre predmety plnené dole.
20°C	Tento program šetrí energiu a je vhodný na mierne zašpinené bavlnené oblečenie.
Čištění bubnu	Program na odstraňovanie nečistôt a bakteriálnych zvyškov, ktoré sa môžu rozmnožiť v práčke po určitom čase používania, najmä pri pravidelnom praní pri nízkej teplote.
Bavlna	Veľmi a mierne znečistená bavlna, alebo ľan. Pre veľmi znečistenú bielizeň, zvolte funkciu „Predpierka“.
 Bavlna barevné	Program pre mierne až stredne znečistenú bielizeň. Teplotu je možné nastaviť samostatne; preto dodržiavajte pokyny uvedené na oblečení. Perte oblečenie priamo pri teplote 60 °C. Menej znečistená bielizeň bude dôkladne vyčistená pri 40 °C. Rýchlosť odstredovania je tiež možné ľubovoľne zvoliť. Predvolené nastavenie je maximálna rýchlosť odstredovania.
ECO40-60	Normálne znečistená bavlnená bielizeň.
Mix	Zmiešaná náplň mierne znečistených bavlnených a syntetických tkanín.
Vlna	Vlna, ktorú je možné prať v práčke. (Pozrite si štítok o údržbe, ktorý je na bielizni).
15 min	Bavlnené, zmiešané tkaniny. Krátko používané alebo novo kúpená bielizeň.
Máchání + Odstředování	Tento program je počiatocne nastavený na dve plákania a jedno odstredovanie.
Odstředování	Manuálne zvolte dĺžku a rýchlosť odstredovania.

7.3 Dbajte na štítky na bielizni

Normálne pranie; jemná bielizeň	Max. teplota prania 95 °C  	Max. teplota prania 60 °C  	Max. teplota prania 40 °C  	Max. teplota prania 30 °C  	Práť len v rukách 	Neprať 
Bielenie	Bielenie v studenej vode 			Bielenie nie je povolené 		
Chemické čistenie	Chemické čistenie všetkými prostriedkami 	Petrolejové rozpúšťadlo R11, R113 	Chemické čistenie v petrolejovom čistom alkohole a R113 	Chemické čistenie nie je povolené 		
Žehlenie	Horúce žehlenie, max. 200 °C 	Horúce žehlenie, max. 150 °C 	Horúce žehlenie, max. 110 °C 	Žehlenie nie je povolené 		
Sušenie	Sušenie na plocho (položte na rovný povrch) 	Sušenie odkvapkávaním  Sušenie zavesením 	Vysoká teplota  Nízka teplota 	Nesušiť v bubnovej sušičke 		

8 NASTAVENIA PROGRAMU A MOŽNOSTI

8.1 Pridajte prací prostriedok, zatvorte dvierka a nastavte program

Pridajte prací prostriedok podľa popisu v kapitole 6.3 „Pracie prostriedky a prísady“ a zatvorte dvierka. (Zvoľte správny nepenivý alebo slabo penivý prací prostriedok)

1. Otočte ovládač voľby programu na požadovaný program.
2. Na displeji sa zobrazí dĺžka zvoleného programu (v hodinách a minútach).

Poznámka:

Skutočný čas trvania programu je možné nastaviť automaticky podľa situácie prania a môže sa líšiť od času zobrazenia.

8.2 Voľba akejkoľvek požadovanej možnosti

- Jedenkrát stlačte tlačidlo zvolenej možnosti a rozsvieti sa príslušný indikátor.
- Ak zvolený program a voliteľné možnosti nie je možné kombinovať, tieto funkcie nebudú automaticky zvolené a indikátor sa automaticky vypne.

Predpierka

- Vhodné pre veľmi znečistenú bielizeň (napr. od pôdy, prachu). Program sa predlžuje o 20 minút.

Odstred'ovanie

- Program je predvolený na čiastočnú max. rýchlosť odstred'ovania.
- Stlačením tlačidiel vyberte ďalšie rýchlosti odstred'ovania.
- Ak je zvolená rýchlosť odstred'ovania „“, posledný proces odstred'ovania sa zruší a spotrebič sa zbaví vody až pred koncom programu.

Teplota

- Každý program zodpovedá svojej predvolenej teplote. V prípade potreby vykonajte nastavenie stlačením tlačidla „Temp.“.

8.3 Funkcia odloženého ukončenia

- Funkcia odloženého štartu umožňuje spustiť spotrebič, keď to vyhovuje spotrebiteľovi, napríklad v priebehu noci, keď je lacnejšia elektrická energia.
- Zvoľte program, teplotu a možnosti.
- V pohotovostnom režime stlačte a podržte tlačidlo „Temp.“+„Spin“ na aktiváciu alebo zrušenie režimu odloženého ukončenia, stlačením tlačidla „Temp.“ skrátime čas rezervácie a stlačením tlačidla „Spin“ predĺžite čas rezervácie. Po voľbe tejto funkcie, už tlačidlo „Temp.“ a „Spin“ nebude viac môcť meniť parametre programu. Po každom stlačení tlačidla sa čas zmení o 3 hodiny. Čas rezervácie je možné nastaviť na 3 až 12 hodín. Po nastavení rezervácie, ak sú nastavené ostatné parametre ako je teplota, rýchlosť otáčok odstred'ovania alebo funkcia, bude rezervácia zrušená. Pri otáčaní ovládača ktorým meníte program, bude rezervácia zrušená. Čas rezervácie je čas, kedy sa končí, to znamená, čas prania je zahrnutý, takže čas rezervácie musí byť viac ako čas prania.
- Keď sa program spustí indikátor odloženého ukončenia zostane svietiť.
- Keď sa čas odpočíta na čas celkového prania, indikátor odloženého ukončenia zhasne a spustí sa pranie.
- Ak chcete zrušiť **odložené ukončenie**, otočte volič programu na iný program predtým, ako stlačíte tlačidlo „Start/Pause“.

8.4 Spustenie programu

- Zapnite spotrebič a pomocou príslušných funkčných tlačidiel zvoľte požadovaný program, potom stlačením tlačidla „Start/Pause (Štart/Pauza)“ spustíte program.

8.5 Doplnenie bielizne v priebehu prania

Ak chcete vložiť bielizeň v priebehu prania, stlačte prosím tlačidlo „Start/Pause (Štart/Pauza)“.

- Ak je možné dvierka počas procesu otvoriť, bude blikať indikátor zámku dvierok. Kým indikátor zámku dvierok nezhasne, môžete dvierka otvoriť a vložiť bielizeň.
- Ak indikátor zámku dvierok neblinká, znamená to, že aktuálna teplota je vyššia ako 50 °C alebo že v procese uplynul čas na opätovné vloženie, teda že do spotrebiča nie je možné vložiť žiadne oblečenie.

8.6 Zmena programu alebo voliteľnej funkcie v priebehu prevádzky

- Otočením voliča programu do polohy „OFF (Vyp.)“ na 3 sekundy vypnete spotrebič;
- Spustíte spotrebič a zvolíte nový program a možnosti. Ak je to potrebné, zvolíte rýchlosť odstreďovania.
- Opätovným stlačením tlačidla „**Start/Pause** (Štart/Pauza)“ spustíte nový program. Nepridávajte ďalší prací prostriedok.

8.7 Ukončenie programu

Po skončení činnosti programu a odomknutí dvierok sa na displeji zobrazí „End“. Ak otočíte volič programu do polohy „Off“, napájanie sa vypne. Ak v priebehu 2 minút nepoužijete žiadne tlačidlo alebo ovládač, program sa automaticky vypne.

- Otočením voliča programu do polohy „Off (Vyp.)“ na 3 sekundy vypnete spotrebič;
- Zatvorte vodovodný uzáver;
- Otvorte dvierka práčky a vyberte vypratú bielizeň;
- Ponechajte dvierka mierne pootvorené na odstránenie zvyškovej vlhkosti.



8.8 Otvorenie/zatvorenie dvierok

- Po skončení procesu prania sa rozsvieti indikátor „End“ a zhasne indikátor zámku dvierok. V tomto momente bude možné otvoriť dvierka.
- Ak je potrebné otvoriť dvierka, stlačte tlačidlo „**Start/Pause** (Štart/Pauza)“ a ak bliká indikátor zámku dvierok, ukazuje, že podmienka odomknutia je splnená; v priebehu 2 minút indikátor zámku dvierok zhasne a bude tak možné otvoriť dvierka; ak nebude blikáť indikátor zámku dvierok, znamená to, že neboli splnené podmienky odomknutia; v tomto momente, ak je potrebné otvoriť dvierka, otočením voliča programu do polohy „OFF (Vyp.)“ na 3 sekundy vypnete spotrebič a opäť ho spustíte; zvolíte program „**Spin**“ a nastavíte rýchlosť odstreďovania ako „“. Po skončení daného procesu zhasne indikátor zámku dvierok a dvierka bude možné otvoriť.
- Nikdy neotvárajte dvierka nasilu, keď je spotrebič v prevádzke, v opačnom prípade by ste mohli poškodiť zámok dvierok.
- Ak chcete otvoriť dvierka, podržte rukoväť dvierok a dvierka potiahnite. Dvierka zatvoríte ich zatlačením bez použitia nadmernej sily, pokiaľ nezacvaknú na svojom mieste.

8.9 Detská poistka

Detská poistka

Na zvýšenie bezpečnosti detí je spotrebič vybavený funkciou „**Child Lock** (Detská poistka)“.

- Po spustení programu stlačte súčasne tlačidlá „**Spin**“ + „**Prewash**“, rozsvieti sa indikátor „predpierky“ a indikátor „“ a detská poistka bude aktívna;
- Po nastavení detskej poistky budú všetky funkčné tlačidlá neaktívne;
- Po spustení programu stlačte súčasne tlačidlá „**Spin**“ + „**Prewash**“, rozsvieti sa indikátor „predpierky“ a indikátor „“ a detská poistka bude vypnutá;
- Ak vypnete spotrebič, detská poistka bude vypnutá.

9 ČISTENIE A ÚDRŽBA

9.1 Vybratie filtra

Odporúčame vám filter pravidelne kontrolovať a čistiť, najmenej dvakrát alebo trikrát za rok.

Predovšetkým:

- Ak spotrebič neodčerpáva vodu správne, alebo ak nedokáže vykonať odstreďovanie.
- Ak je čerpadlo zablokované cudzím predmetom (napr. gombíky, mince alebo zatváracie špendlíky).



DÔLEŽITÉ: Skôr ako sa začne vypúšťať z práčky voda, uistite sa či sa ochladila.

1. Zastavte spotrebič a odpojte ho od napájania.
2. V závislosti od konkrétneho modelu vyberte podstavec tak, že ho pevne pridržíte na oboch stranách, zatlačíte smerom dole a vyklopite dopredu. Alebo zatlačte na úchytky na oboch stranách a vyberte ich.
3. Položte pod spotrebič nádobu.
4. Otvorte filter, ale úplne ho nevyberajte. Pomaly otáčajte filtrom proti smeru hodinových ručičiek, kým nezačne vytekať voda.
5. Počkejte, kým nevytečie všetka voda.
6. Teraz úplne odskrutkujte filter a vyberte ho.
7. Vyčistite filter a komoru filtra.
8. Skontrolujte, či sa rotor čerpadla voľne otáča.
9. Opätovne vložte filter na svoje miesto a zaskrutkujte ho v smere hodinových ručičiek do tady, pokiaľ to pôjde.
10. Nainštalujte spodný kryt.
11. Spotrebič opäť pripojte do elektrickej zásuvky.
12. Zvoľte program a spustíte ho.



9.2 Vypustenie zvyškovej vody

Pred vypustením zvyškovej vody, vypnite spotrebič a odpojte ho od elektrickej zásuvky. Zložte spodný kryt. Umiestnite pod neho nádobu.

1. Otvorte filter, ale úplne ho nevyberajte. Pomaly otáčajte filtrom proti smeru hodinových ručičiek, kým nezačne vytekať voda.
2. Počkajte, kým nevytečie všetka voda.
3. Teraz úplne odskrutkujte filter a vyberte ho.
4. Spotrebič opatrne nakloňte dopredu, aby mohla odtecť voda.
5. Opätovne vložte filter na svoje miesto a zaskrutkujte ho v smere hodinových ručičiek dovtedy, pokiaľ to pôjde.
6. Nainštalujte spodný kryt.

9.3 Starostlivosť a údržba

Vonkajší povrch a ovládací panel spotrebiča

- Je možné utrieť pomocou jemnej, vlhkej tkaniny.
- Taktiež je možné použiť malé množstvo neutrálneho čistiaceho prostriedku (nie abrazívneho).
- Utrite dosucha pomocou jemnej tkaniny.

Na čistenie spotrebiča nepoužívajte horľavé čistiace prostriedky.

Dávkač pracieho prostriedku

1. Stlačte uzáver sifónu v priehradke aviváže a vyberte zásobník (obr. „A“).
2. Vyberte uzáver sifónu z priehradky aviváže (obr. „B“).
3. Umyte všetky časti pod tečúcou vodou.
4. Vráťte sifón do zásobníka pracieho prostriedku a vráťte zásobník späť na svoje miesto.

Filter

- Odporúčame vám filter pravidelne kontrolovať a čistiť, najmenej dvakrát alebo trikrát za rok. (pozrite si časť „Vybratie fitra“).

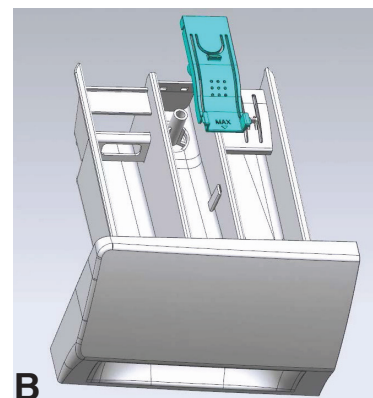
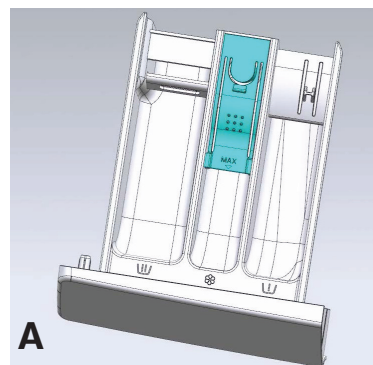

Tesnenie dvierok

- V prípade potreby vyčistíte pomocou vlhkej tkaniny.
- Pravidelne kontrolujte stav tesnenia dvierok.

Hadica prívodu vody

Pravidelne kontrolujte prírodnú hadicu na zlomy a praskliny a v prípade potreby ju vymeňte za novú hadicu rovnakého typu (k dispozícii v servisnom stredisku alebo v špecializovanej predajni).

Sieťový filter pre pripojenie vody

Skontrolujte a pravidelne vyčistite.

Pre práčky s prírodnou hadicou, ako je zobrazené na obrázkoch.

1. Zatvorte vodovodný uzáver a uvoľnite prírodnú hadicu z vodovodného uzáveru.
2. Vyčistite vnútorný sieťový filter a naskrutkujte prírodnú hadicu späť na vodovodný uzáver.
3. Teraz odskrutkujte prírodnú hadicu zo zadnej strany práčky.
4. Vytiahnite sieťový filter z prívodu k práčke pomocou univerzálnych klieští a vyčistite ho.
5. Namontujte sieťový filter a naskrutkujte prírodnú hadicu na svoje miesto.
6. Otvorte vodovodný uzáver a uistite sa, či sú pripojenia úplne vodotesné.



10 ODSTRÁNENIE MOŽNÝCH PROBLÉMOV

V závislosti od modelu, je vaša práčka vybavená rozličnými automatickými bezpečnostnými funkciami. To vám umožňuje včas zistiť poruchy a bezpečnostný systém potom môže zodpovedajúcim spôsobom reagovať. Tieto poruchy sú často tak malé, že môžu byť odstránené v priebehu niekoľkých minút.

Práčka sa nepustila, nesvietia žiadne indikátory.

Skontrolujte, či:

- Je zástrčka napájacieho kábla zasunutá do elektrickej zásuvky.
- Elektrická zásuvka funguje správne (na preskúšanie použite stolovú lampu alebo podobné zariadenie).
- Sú dvierka správne zatvorené
- Bolo stlačené tlačidlo „**Start/Pause** (Štart/Pozastaviť)“.

Spotřebič sa zastavil v priebehu programu

Skontrolujte, či:

- Nie sú otvorené dvierka a nebolo stlačené tlačidlo „**Start/Pause** (Štart/Pozastaviť)“.
- Zatvorte dvierka a opäť stlačte tlačidlo „**Start/Pause** (Štart/Pozastaviť)“.
- Skontrolujte, či nie je vo vnútri veľmi veľa peny, spotřebič prejde k bežnému postupu odstraňovania peny. Spotřebič sa opäť spustí automaticky po určitom čase.
- Nebol aktivovaný bezpečnostný systém práčky (pozrite si „Tabuľku popisu chýb“).

Na konci prania zostali zvyšky pracieho prostriedku a prísad v priestore pre prací prostriedok.

Skontrolujte, či:

- Je krycia mriežka priehradky pre aviváž a prepážka priehradky pre hlavné pranie správne nainštalovaná v dávkovači pracieho prostriedku a či sú všetky časti čisté (pozrite si časť „Starostlivosť a údržba“);
- Vtieklo dostatočné množstvo vody. Môžu byť zablokované sitkové filtre prívodu vody (pozrite si časť „Starostlivosť a údržba“);

Práčka počas odstred'ovania vibruje.

Skontrolujte, či:

- Je práčka vyrovnaná a umiestnená pevne na všetkých štyroch nožičkách;
- Boli zložené prepravné skrutky. Pred používaním práčky je dôležité, aby boli zložené prepravné skrutky.

Konečný výsledok odstred'ovanie je nedostatočný.

Práčka má systém na odhalenie nerovnováhy a systém na korekciu. Ak sú vložené jednotlivé ťažké kusy (napr. župany), tento systém môže automaticky znížiť rýchlosť otáčok odstred'ovania alebo dokonca prerušiť odstraňovanie úplne, ak zistí veľmi veľkú nerovnováhu aj po niekoľkých štartoch odstred'ovania, za účelom ochrany práčky.

- Ak je bielizeň na konci cyklu stále veľmi vlhká, vyberte niektoré kusy bielizne a zopakujte cyklus odstred'ovania.
- Nadmerná tvorba peny môže zabrániť odstred'ovaniu. Použite správne množstvo pracieho prostriedku.
- Skontrolujte, či nie je volič rýchlosti otáčok odstred'ovania nastavený na „“.

Skontrolujte, či:

Sú všetky pripojenia pevne zaistené.

- Nenechajte deti obsluhovať, liezť na spotřebič, byť v blízkosti alebo vo vnútri práčky.
- Pamätajte na to, že v priebehu pracích cyklov sa môže zvýšiť povrchová teplota dvierok.
- Ak sa spotřebič používa v blízkosti detí, je potrebný prísny dohľad nad deťmi.

Chybové kódy

Práčka sa zastaví v priebehu programu.

Chybový kód sa sa zobrazí s niekoľkými indikátormi.

■ znamená rozsvietenie indikátora; □ znamená zhasnutie indikátora.

Zámok dvierok nefunguje správne (F13): Rozsvieti sa indikátor. (obr. 1)

Skontrolujte, či sú dvierka zatvorené alebo nie sú a stlačte tlačidlo „**Start/Pause** (Štart/Pozastaviť)“; ak problém pretrváva, odpojte napájanie spotrebiča a obráťte sa na popredajný servis (pozrite si časť „Popredajný servis“).

12h ■ 95	□ 1000	□ Zámek dveří
9h ■ 60	□ 800	□ Konec
6h ■ 40	□ 600	■ Odložený konec
3h ■ 20-*	■ ☒	■ Předpírka

obr. 1

Porucha s vypúšťaním vody (F03): (obr. 2)

Odpadová voda sa neodčerpáva.

Práčka zastaví spustený program.

Odpojte spotrebič od elektrickej siete.

Skontrolujte, či:

- Nie je zauzlené odtokové potrubie;
- Nie je zablokované čerpadlo alebo filter (pozrite si časť „Vybratie filtra“).

DÔLEŽITÉ: Uistite sa, či sa voda ochladila pred vypúšťaním zo spotrebiča.

- Nezamrzla odtoková hadica.

Opäť pripojte spotrebič k napájaniu. Ak problém pretrváva, odpojte napájanie spotrebiča a obráťte sa na popredajný servis (pozrite si časť „Popredajný servis“).

12h ■ 95	□ 1000	□ Zámek dveří
9h ■ 60	□ 800	□ Konec
6h ■ 40	□ 600	■ Odložený konec
3h ■ 20-*	□ ☒	■ Předpírka

obr. 2

Zlyhanie elektronického modulu (F05, F04,F23,F07,F06). (obr. 3, obr. 4, obr. 5, obr. 6, obr. 7)

- Elektronický modul zlyhá.
Otočte otočný ovládač voľby programu do polohy „OFF (Vyp.)“ na 3 sekundy, čím vypnete spotrebič a zvolte požadovaný program; ak problém pretrváva, odpojte napájanie spotrebiča a obráťte sa na popredajný servis (pozrite si časť „Popredajný servis“).

12h ■ 95	<input type="checkbox"/> 1000	<input type="checkbox"/> Zámek dveří
9h ■ 60	<input type="checkbox"/> 800	■ Konec
6h ■ 40	<input type="checkbox"/> 600	<input type="checkbox"/> Odložený konec
3h ■ 20-✱	<input type="checkbox"/> 	■ Předpírka

obr. 3 Abnormálne hodnoty snímača teploty

12h ■ 95	<input type="checkbox"/> 1000	<input type="checkbox"/> Zámek dveří
9h ■ 60	<input type="checkbox"/> 800	■ Konec
6h ■ 40	<input type="checkbox"/> 600	<input type="checkbox"/> Odložený konec
3h ■ 20-✱	<input type="checkbox"/> 	<input type="checkbox"/> Předpírka

obr. 4 Abnormálne hodnoty ohrievača vody

12h ■ 95	<input type="checkbox"/> 1000	<input type="checkbox"/> Zámek dveří
9h ■ 60	<input type="checkbox"/> 800	<input type="checkbox"/> Konec
6h ■ 40	■ 600	■ Odložený konec
3h ■ 20-✱	<input type="checkbox"/> 	■ Předpírka

obr. 5 Abnormálne hodnoty snímača hladiny vody

12h ■ 95	<input type="checkbox"/> 1000	<input type="checkbox"/> Zámek dveří
9h ■ 60	<input type="checkbox"/> 800	■ Konec
6h ■ 40	<input type="checkbox"/> 600	■ Odložený konec
3h ■ 20-✱	<input type="checkbox"/> 	■ Předpírka

obr. 6 porucha motora

12h ■ 95	<input type="checkbox"/> 1000	<input type="checkbox"/> Zámek dveří
9h ■ 60	<input type="checkbox"/> 800	■ Konec
6h ■ 40	<input type="checkbox"/> 600	■ Odložený konec
3h ■ 20-✱	<input type="checkbox"/> 	<input type="checkbox"/> Předpírka

obr. 7 poruchy rýchlosti motora

Porucha prítoku vody (F01): (obr. 8)

Spotrebič nemá žiaden alebo má nedostatočný prívod vody. Skontrolujte, či:

- Je vodovodný kohútik úplne otvorený a je dostatočný tlak prívodu vody.
- Nie je vodovodná hadica zalomená.
- Nie sú sieťové filtre prívodu vody zablokované (pozrite si „Starostlivosť a údržba“ alebo „Sieťové filtre na pripojenie vody“).
- Nie je zamrznutá hadica prívodu vody.

Po odstránení problému reštartujte program stlačením tlačidla „**Start/Pause** (Štart/Pozastaviť)“; ak problém pretrváva, odpojte napájanie spotrebiča a obráťte sa na popredajný servis (pozrite si časť „Popredajný servis“).

12h ■ 95	<input type="checkbox"/> 1000	<input type="checkbox"/> Zámek dveří
9h ■ 60	<input type="checkbox"/> 800	<input type="checkbox"/> Konec
6h ■ 40	<input type="checkbox"/> 600	<input type="checkbox"/> Odložený konec
3h ■ 20-*	<input type="checkbox"/>	<input checked="" type="checkbox"/> Předpírka

obr. 8

Hladina vody dosiahla úroveň pretečenia (F24): (obr. 9)

- Hladina vody dosiahla úroveň pretečenia. Stlačením tlačidla „**Start/Pause** (Štart/Pozastaviť)“ zrušíte chybový kód a spustíte program; ak problém pretrváva, odpojte napájanie spotrebiča a obráťte sa na popredajný servis (pozrite si časť „Popredajný servis“).

12h ■ 95	<input type="checkbox"/> 1000	<input type="checkbox"/> Zámek dveří
9h ■ 60	<input type="checkbox"/> 800	<input checked="" type="checkbox"/> Konec
6h ■ 40	<input checked="" type="checkbox"/> 600	<input type="checkbox"/> Odložený konec
3h ■ 20-*	<input type="checkbox"/>	<input type="checkbox"/> Předpírka

obr. 9

Chyba pri odomykaní dverí (F14): (obr. 10)

- Postup: Stlačte tlačidlo „**Start/Pause** (Štart/Pozastaviť)“. Práčka sa pokúsi otvoriť dvierka. Alarm neprestane znieť dovtedy, pokiaľ sa neodomknú dvierka. Alebo otočte volič programov do polohy „OFF (Vyp.)“ na 3 sekundy, čím vypnete spotrebič a vypnete alarm.

12h ■ 95	<input type="checkbox"/> 1000	<input type="checkbox"/> Zámek dveří
9h ■ 60	<input type="checkbox"/> 800	<input checked="" type="checkbox"/> Konec
6h ■ 40	<input type="checkbox"/> 600	<input type="checkbox"/> Odložený konec
3h ■ 20-*	<input checked="" type="checkbox"/>	<input type="checkbox"/> Předpírka

obr. 10

POPREDAJNÝ SERVIS

Skôr ako budete kontaktovať popredajný servis:

- Skúste odstrániť problém sami (pozrite si časť „Odstránenie možných problémov“).
- Reštartujte program na kontrolu, či sa problém nevyriešil sám.
- Ak práčka aj naďalej nefunguje správne, zavolajte popredajný servis.

11 PREVÁDZKOVÉ ÚDAJE

V súlade s delegovaným nariadením (EÚ) č. 2019/2014

Model	WFMC6010E/WFMC6010ES WFMC6010ET/WFVC6010E WFVC6010ES/WFVC6010ET	WFHC6010E/WFHC6010ES WFHC6010ET/WFRC6010E WFRC6010ES/WFRC6010ET
Kapacita prania	6 kg	
Max. rýchlosť otáčok	1000 ot./min.	
Napätie/Frekvencia	220 - 240 V ~ 50 Hz	
Hrubý výkon	1800 W	
Tlak vody	0,1 MPa - 1 MPa	
Rozmery (Š x H x V)	595 x 458 x 845 mm	595 x 460 x 850 mm
Čistá hmotnosť	56 kg	

Pokyny týkajúce sa programu

1. Program eco 40-60 je schopný prať bežne znečistenú bavlnenú bielizeň, ktorá sa dá prať na 40 °C alebo 60 °C, v rovnakom cykle a že tento program sa používa v súlade s právnymi predpismi EÚ o ekodizajne.
2. Spotreba elektrickej energie v režime vypnutia je 0,49 W a v režime ponechania zapnutia je 0,49 W.
3. Najúčinnnejšie programy z hľadiska spotreby energie sú zvyčajne programy, ktoré prebiehajú pri nižších teplotách a dlhšom trvaní.
4. Naplnenie práčky pre domácnosť na kapacitu udanú výrobcom pre príslušné programy prispeje k úsporám energie a vody.
5. Správne používajte pracie prostriedky, aviváž a iné prísady. Nepoužívajte nadmerné množstvo pracieho prostriedku. To môže nepriaznivo ovplyvniť výsledky prania.
6. Pravidelne vykonávajte čistenie vrátane optimálnej periodicity a prevencie tvorby vodného kameňa.
7. Hluk a obsah zvyšnej vlhkosti sú ovplyvnené rýchlosťou odstreďovania: čím vyššia je rýchlosť odstreďovania vo fáze odstreďovania, tým vyšší je hluk a nižší obsah zvyšnej vlhkosti.
8. Informácie o produkte a QR kód sú uvedené na štítku spotreby energie, informácie o registrácii produktu je možné získať nasnímaním QR kódu.
9. Informácie o štandardných programoch

Program	Zvolená teplota	Menovitá kapacita kg	Maximálna teplota v bubne	Trvanie programu h:min	Spotreba energie kWh/cyklus	Spotreba vody litre/cyklus	Zostávajúci obsah vlhkosti %	Dosiahnutá maximálna rýchlosť ot./min.
Eco40-60 úplné naplnenie	-	6	48	3:18	1,00	43	60	1000
Eco40-60 polovičná náplň	-	3	37	2:36	0,60	37	61	1000
Eco40-60 1/4 náplň	-	1,5	25	2:36	0,28	21	61	1000
20°C	20 °C	6	20	2:58	0,28	45	61	1000
Cotton	60 °C	6	48	3:08	0,96	44	61	1000
Mix	40 °C	3	38	0:58	0,49	35	50	1000
Quick 15'	40 °C	1	38	0:30	0,29	13	55	800

Hodnoty uvedené pre iné programy ako program eco 40-60 sú iba orientačné.

Hisense