

Hisense

NÁVOD NA POUŽITIE

Pred prvým použitím tohto zariadenia si pozorne prečítajte tento návod a uistite sa, že ste plne porozumeli jeho obsahu.

Slovenčina

Dôležité Upozornenie

Odkedy začínajúce symbolom  označujú dôležité pokyny, tipy alebo podmienky pre nasledujúce nastavenia.

 **Z dôvodu vlastnej bezpečnosti a optimálneho výkonu televízora si pred inštaláciou pozorne prečítajte bezpečnostné pokyny.**

Kompatibilita s výrobkami, softvérom a službami tretích strán nie je zaručená. Nemôžeme niesť zodpovednosť za akékoľvek škody alebo straty, ktoré utrpíte pri obsluhu, používaní alebo pripojení k nekompatibilným zariadeniam alebo aplikáciám.

Nahrávanie a prehrávanie obsahu na tomto alebo inom zariadení môže vyžadovať povolenie vlastníka autorských práv alebo iných práv podobného zmyslu. Používateľ nesie plnú zodpovednosťou za používanie tohto alebo iného zariadenia v súlade s platnými zákonmi o autorských právach vo vlastnej krajine. Ďalšie informácie o príslušných zákonoch a predpisoch nájdete v právnych predpisoch alebo sa obráťte na vlastníka práv k obsahu, ktorý chcete zaznamenať alebo prehrať.

Prečítajte si tieto pokyny

Postupujte podľa pokynov

Dbajte na všetky upozornenia

Uschovajte tieto pokyny

Všetky práva vyhradené.



Bezpečnostné Pokyny

Na bezpečné a správne použitie zariadenia vždy dodržiavajte nasledujúce bezpečnostné opatrenia, aby ste predišli nebezpečným situáciám a poškodeniu zariadenia:

	UPOZORNENIE RIZIKO ÚRAZU ELEKTRICKÝM PRÚDOM NEOTVÁRAJTE	
UPOZORNENIE: ZNÍŽENIE RIZIKA ÚRAZU ELEKTRICKÝM PRÚDOM. NEODSTRAŇUJTE KRYT (ALEBO ZADNÝ KRYT), ČASŤI NESERVISOVATEĽNÉ UŽÍVATEĽOM VO VNÚTRI OPRAVU ZARIADENIA PRENECHAJTE KVALIFIKOVANÝM ODBORNÍKOM.		



Blesk so šípku v rovnostrannom trojuholníku upozorňuje používateľa na prítomnosť neizolovaného nebezpečného napätia vnútri produktu, ktoré môže byť dostatočne veľké na to, aby predstavovalo riziko zásahu elektrickým prúdom.



Výkričník v rovnostrannom trojuholníku upozorňuje používateľa na prítomnosť dôležitých pokynov na obsluhu a údržbu v dokumentácii dodávanej so zariadením.



AC napätie: Tento symbol označuje, že nominálne napätie označené symbolom je AC.



Produkt triedy č. II: Tento symbol znamená, že zariadenie nevyžaduje bezpečnostné uzemnenie.

Použitie a podmienky prostredia pre tento televízor

Televízor je určený na zobrazovanie obrazových a zvukových signálov na stole alebo na stene, v domácom alebo kancelárskom prostredí. Televízor sa nesmie používať v miestnostiach s vysokou vlhkosťou vzduchu alebo koncentráciou prachu. Nedodržaním pokynov výrobcu pri manipulácii s televízorom záruka stráca platnosť.



UPOZORNENIE

Vysoká vlhkosť vzduchu a koncentrácia prachu môžu viesť k únikom energie v zariadení. Zníženie rizika požiaru alebo úrazu elektrickým prúdom:

- Zariadenie nevystavujte dažďu, vlhkosti, kvapkajúcej ani striekajúcej vode a neumiestňujte predmety naplnené tekutinou, ako sú napríklad vázy, šálky atď. na zariadenie alebo do jeho blízkosti.
- Nedotýkajte sa televízora mokrými rukami.
- Nevystavujte priamej klimatizácii. Vyhýbajte sa používaniu sviečok alebo otvoreného ohňa v blízkosti televízora.

Ak televízor premiestňujete z chladného do teplého prostredia, nechajte ho aspoň hodinu vypnutý, aby sa zabránilo kondenzácii. Ak sa televízor používa vo vonkajšom prostredí, uistite sa, že je chránený pred vlhkosťou.

Ak spozorujete niečo neobvyklé, okamžite odpojte napájací kábel.

V prípade požiaru používajte hasiaci prístroj na plyný alebo práškový CO₂. Ak takýto hasiaci prístroj nie je k dispozícii, pred použitím hasiaceho prístroja s vodou skúste zariadenie odpojiť zo zásuvky.

UPOZORNENIE

Televízor nikdy neumiestňujte na nestabilné miesto. Televízor môže spadnúť a spôsobiť vážne zranenie alebo smrť. Pri dodržiavaní nasledujúcich jednoduchých zásad možno predísť zraneniam, najmä u detí:

- Používajte skrinky alebo stojany odporúčané výrobcou televízora.
- Používajte iba nábytok, ktorý bezpečne podporuje televízor.
- Zaisťte, aby televízor nevisel cez okraj nosného nábytku.
- Neumiestňujte televízor na vysoký nábytok (napríklad skrine alebo knižnice) bez ukotvenia nábytku alebo televízora na vhodnú podložku.
- Televízor nekladte na látku alebo iný materiál, ktorý sa nachádza medzi televízorom a podporným nábytkom.
- Vysvetlite deťom, že je nebezpečné liezť na nábytok, aby sa dostali k televízoru alebo k ovládacím prvkom.

Ak si ponecháte alebo presuniete predošlý televízor, vzťahujú sa na neho rovnaké bezpečnostné opatrenenia uvedené vyššie.

■ Premiestnenie/Preprava

Pred premiestnením televízora odpojte všetky káble a premiestňujte ho iba vo zvislej polohe. Uchopte zariadenie za horný a spodný okraj rámu.

- Netlačte ani nestláčajte predný panel televízora. Väčšie televízory by mali prenášať dvaja alebo viacerí ľudia.

Ak potrebujete televízor krátko položiť, položte ho celou prednou plochou na mäkký materiál.

LED obrazovka je vyrobená zo skla a pri nesprávnej manipulácii sa môže rozbiť. Na prenos prístroja vždy použite gumené rukavice. Ak je obrazovka LED poškodená, môže z nej vytekať tekutý kryštál. Pri kontakte s pokožkou postihnuté miesto dôkladne opláchnite vodou.

■ Pripojenie

Nesprávne napätie môže poškodiť televízor. Toto zariadenie pripájajte iba k napájaniu so správnym napätím a frekvenciou, ktorá je uvedená na typovom štítku, pomocou dodaného napájacieho kábla.

Zástrčka musí byť ľahko prístupná, aby bolo možné zariadenie kedykoľvek odpojiť. Prístroj je aktívny aj v pohotovostnom režime, pokiaľ je zariadenie zapojené do elektrickej zásuvky.

Odporúča sa umiestniť toto zariadenie na špeciálny okruh.

- Nepreťažujte zásuvky pripojením príliš veľkého množstva zariadení do tej istej zásuvky. Preťažené zásuvky, predlžovacie káble atď. sú nebezpečné a môžu spôsobiť úraz elektrickým prúdom a požiar.

Po vypnutí zariadenia počkajte aspoň 5 sekúnd, kým ho znova zapnete. Časté prepínanie napájacieho zdroja v krátkom časovom období môže spôsobiť poškodenie zariadenia.

■ Zásuvka a napájací kábel

- Nedotýkajte sa zástrčky mokrymi rukami.
- Na napájací kábel nekladte ťažké predmety. Kábel uložte tak, aby nebol zauzlený alebo položený na ostrých hranách, nebol vystavený žiadnym chemikáliám, a aby sa po ňom nechodilo. Napájací kábel s poškodenou izoláciou môže spôsobiť zásah elektrickým prúdom a požiar.
- Pri odpájaní uchyťte koncovku kábla, NIE kábel samotný. Ťahaním za kábel sa kábel môže poškodiť a spôsobiť skrat.
- Napájací kábel neumiestňujte do blízkosti predmetov s vysokou teplotou.
- Ak je napájací kábel pripojený k sieťovej zásuvke, nepohybujte televízorom.
- Nepoužívajte poškodený alebo uvoľnený napájací kábel alebo poškodenú elektrickú zásuvku.
- Nepoužívajte iné napájacie káble ako tie, ktoré boli dodané spolu s týmto zariadením.

■ Počiatkové nastavenie

Skontrolujte, či vybrané miesto unesie váhu zariadenia. Zariadenie umiestnite na vyvýšený, pevný a vodorovný podklad. Pri umiestňovaní do alebo na nábytok sa uistite, že zariadenie nevisí cez okraj podstavca. Ak je zariadenie umiestnené na televíznom stojane, pri premiestňovaní buďte opatrní, aby nedošlo k prevráteniu jednotky.

- Zariadenie umiestnite do bežnej vodorovnej polohy. Zariadenie sa nikdy nesmie používať vertikálne, ležmo alebo zavesené zo stropu.
- Zariadenie umiestnite na miesto, kde nie je vystavené priamemu slnečnému žiareniu alebo iným zdrojom tepla.

Pri montáži televízora na stenu postupujte podľa pokynov dodaných s držiakom na stenu, pričom napájacie a signálne káble nesmú visieť na zadnej strane televízora.

Dôležité bezpečnostné pokyny

■ Cirkulácia vzduchu a vysoké teploty

Televízor inštalujte iba na miestach, kde je dostatočné vetranie. Pre správnu cirkuláciu vzduchu sa ubezpečte, že z každej strany zariadenia je aspoň 10 cm a nad zariadením 20 cm voľného priestoru. Nadmerné teplo a nedostatočná cirkulácia vzduchu môžu viesť k požiaru alebo skorému zlyhaniu niektorých elektrických komponentov.

- Vetracie otvory neblokujte novinami, obrusmi, záclonami, a podobne.
- Nikdy nesaňte oblečenie a iné veci na vrchnej časti zariadenia.
- Vetracie otvory môžu byť horúce, preto sa ich nedotýkajte.
- Nevsúvajte žiadne cudzie predmety do vetracích otvorov televízora.

■ Podstavec

- Nepoužívajte iný podstavec okrem toho, ktorý bol dodaný so zariadením.
- Neupravujte ani nepoužívajte podstavec, ak je zdeformovaný alebo fyzicky poškodený.
- Počas inštalácie sa uistite, že sú všetky skrutky pevne dotiahnuté.
- Pri pripájaní podstavca sa ubezpečte, že televízor nie je pripojený k zdroju napätia.
- Zabezpečte, aby deti neliezli na podstavec.
- Podstavec by mali pripevňovať alebo odinštalovávať aspoň dve osoby.

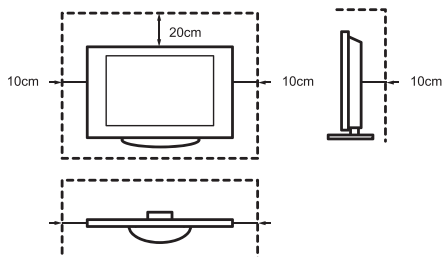

Zabráňte vniknutiu malých predmetov do vetracích otvorov. Takéto predmety môžu spôsobiť skrat, ktorý môže spôsobiť požiar.

Ak sa do zariadenia niečo dostane, okamžite zariadenie odpojte a kontaktujte zákaznícky servis.

■ LED obrazovka

Napriek dôkladnej starostlivosti pri výrobe tejto obrazovky nie je možné 100% zaručiť, že z technických dôvodov nedôjde k chybám sub-pixelov. Takéto poruchy sa nepovažujú za poruchu zariadenia v rámci záruky. Nemajú vplyv na výkon a spoľahlivosť televízora.

Aby sa predišlo „vypáleniu obrazu“, vyhýbajte sa dlhodobému zobrazovaniu statických obrázkov, lebo sa môže stať, že kópia obrázku zostane na obrazovke. Ak je obrazovka dlhodobo nastavená v pomere 4:3, v čiernych oblastiach sa môže vyskytnúť pálenie obrazu. Na vypálený obraz sa záruka nevzťahuje.

- Netlačte na displej, ani do neho neudierajte.

Nechytajte, ani sa dlhobojšie nedotýkajte LED obrazovky. Môže to spôsobiť dočasné skreslenie na obrazovke.

■ Rádiové vlny

- Nepoužívajte televízor v lekárskech zariadeniach alebo na miestach, kde sa nachádza lekárske vybavenie. Rádiové vlny môžu rušiť lekárske vybavenie a spôsobiť chybnú funkčnosť.
- Televízor nepoužívajte v blízkosti automatických ovládacích prvkov, ako sú automatické dvere alebo požiarne hlásiče. Rádiové vlny môžu rušiť automatické kontrolné zariadenie a spôsobiť rušenie.

Dôležité bezpečnostné pokyny

Kardiostimulátor udržiavajte vo vzdialenosti najmenej 22 cm od televízora. Rádiové vlny môžu rušiť činnosť kardiostimulátora.

■ Vstavaná bezdrôtová sieť LAN

- Nepripájajte sa k bezdrôtovým sieťam, pre ktoré nemáte práva na používanie. Dáta odoslané a prijaté prostredníctvom rádiových vln môžu byť zachytené a skontrolované.

Zabudovaná bezdrôtová sieť LAN využíva frekvenčné pásmo 2,4 GHz (43"/50"/58") / 2,4 GHz a 5 GHz (55"/65"). Ak sa chcete vyhnúť poruchám alebo pomalej odozve, spôsobenej rušením rádiovými vlnami, umiestnite televízor ďalej od zariadení, ako sú iné zariadenia bezdrôtovej siete LAN, mikrovlnné rúry, mobilné telefóny a ďalšie zariadenia, ktoré používajú signál s frekvenciou 2,4 GHz (43"/50"/58") / 2,4 GHz a 5 GHz (55"/65").

■ Varovanie pred odplynením

Nový nábytok, koberec, farby, stavebné materiály a elektronika môžu uvoľňovať do vzduchu chemikálie. Po nastavení televízora a jeho prvom zapnutí môžete do niekoľkých hodín zaznamenať slabý zápach. Keďže niektoré súčasti televízora sa zahrievajú prvýkrát, môžu spôsobiť tento slabý zápach. Materiály, ktoré používame, plne zodpovedajú požiadavkám a predpisom pre ochranu životného prostredia. Váš televízor funguje dobre a výpary z odplynenia sa nakoniec znížia.

■ Bezpečnostné pokyny

- Nedovoľte deťom sa hrať v blízkosti televízora bez dozoru. Zariadenie môže spadnúť, posunúť sa alebo byť stiahnuté zo stojana a niekoho zraniť.
- Nepoužívajte zapnutý televízor bez dozoru.

■ Hlasitosť

Hlučná hudba a zvuky môžu poškodiť Váš sluch. Vyhnite sa neúmernej hlasitosti, najmä po dlhú dobu a pri používaní slúchadiel.

Ak počujete zvuk bubna v ušiach, znížte hlasitosť alebo dočasne prestaňte používať slúchadlá.

■ Búrky

Počas búrky odpojte televízor a všetky pripojené anténne káble zo zásuvky. Vysoké napätie spôsobené bleskom môže poškodiť televízor prostredníctvom anténneho systému a zásuvky.

■ Dlhšia neprítomnosť

Pokiaľ je zástrčka zapojená do sieťovej zásuvky, televízor spotrebúva energiu aj v pohotovostnom režime. Ak zariadenie dlhšie nepoužívate, vyťahnite koncovku a všetky pripojené anténne káble zo zásuvky.

■ Čistenie a údržba

UPOZORNENIE:

Pred čistením zariadenia odpojte televízor zo zdroja napätia.

Televízor, obrazovku a diaľkové ovládanie čistite iba mäkkou, navlhčenou, čistou a prírodnou handričkou. Nepoužívajte chemikálie.

- Nevystavujte povrch repelentom, rozpúšťadlám, riedidlám alebo iným prchavým látkam. Môže to ovplyvniť kvalitu povrchu.
- Nestriekajte vodu ani iné tekutiny priamo na televízor. Kvapalina v televízore môže spôsobiť poruchu produktu.
- Povrch panela displeja bol ošetrovaný a môže sa ľahko poškodiť. Dajte pozor, aby ste povrch televízora nepoškrebali nechtami alebo inými tvrdými predmetmi.
- Zástrčku pravidelne utierajte tiež suchou handričkou.

■ Servis/Opravy

Nikdy neodstraňujte kryt/zadnú časť televízora; Vo vnútri televízora nie sú žiadne časti, ktoré by mohol užívateľ opraviť sám. Všetku údržbu zverte kvalifikovanému servisnému personálu.

■ Obal

Uchovávajte materiály proti vlhkosti a plastové vrecká mimo dosahu detí. Plastové vrecká môžu spôsobiť udusenie

a materiál proti vlhkosti môže po požití spôsobiť zdravotné ťažkosti. Po prehltnutí okamžite vyvolajte zvracanie a navštívte najbližšiu nemocnicu.

■ Úpravy

Nepokúšajte sa produkt akýmkoľvek spôsobom upravovať. Neoprávnené úpravy môžu spôsobiť stratu záruky zariadenia, spôsobiť zásah elektrickým prúdom alebo požiar.

■ Batérie pre diaľkové ovládanie

- Nesprávna inštalácia môže spôsobiť vytečenie batérie, koróziu a výbuch.
- Pri výmene batérií používajte rovnaký alebo ekvivalentný typ.
- Nemiešajte staré a nové batérie.
- Nemiešajte rôzne typy batérií.
- Nepoužívajte nabíjateľné batérie.
- Použité batérie nespálujte ani nerozbičajte.
- Batérie zlikvidujte správnym spôsobom.
- Nevystavujte batérie extrémnemu teplu, napríklad slnečnému žiareniu, ohňu a podobne.

■ Uzemnenie Vonkajšej Antény

Ak sa používa vonkajšia anténa, uistite sa, že je anténny systém chránený proti napäťovým špičkám a zabudovaným statickým nábojom.

■ Likvidácia

Pozrite si časť o recyklácii v tejto príručke.

Ilustrácie v tejto príručke slúžia iba pre ilustráciu a môžu sa líšiť od skutočného vzhľadu produktu.

Časti softvérovej funkcie sa menia s aktualizáciou systému.

Obsah

Zoznam príslušenstva	1
Namontujte podstavec alebo držiak na stenu.....	2
Predná časť televízora	5
Zadná časť televízora.....	6
Pripojenie.....	8
Diaľkové ovládanie	11
Zapnutie televízora po prvýkrát	16
Technické predpisy	17
Ďalšie informácie	20

Zoznam príslušenstva

K Televízoru sa dodáva nasledujúce príslušenstvo:

Návod na použitie × 1	Skrutka × 4	Stojan × 2
AAA batérie × 2	Diaľkové ovládanie × 1	Napájací kábel × 1
Konektor RCA na AV kábel × 1 (65")	Záručný list × 1	

POZNÁMKA

- Príslušenstvo sa môže líšiť od vyššie uvedeného zoznamu z dôvodu rôznych modelov, krajín/regiónov, pozrite si vrečko s aktuálnym príslušenstvom.

Namontujte podstavec alebo držiak na stenu

⚠ UPOZORNENIE

- Pred inštaláciou stojana alebo nástenných držiakov odpojte sieťovú AC šnúru.
- Vaša TV obrazovka je krehká. Uistite sa, že TV obrazovka nie je poškriabaná alebo poškodená tvrdými predmetmi alebo tlakom.
- Po dokončení inštalácie sa pred odstránením akejkoľvek ochrannéj fólie uistite, že je televízor bezpečne umiestnený na stole alebo pripevnený k držiaku na stene.

► Nainštalujte štandard

43"/50"/55"

Pri inštalácii postupujte podľa nižšie uvedených pokynov na ilustráciách a v texte:

1. Opatrne položte svoj televízor lícom nadol na mäkký rovný povrch, aby nedošlo k poškodeniu televízora alebo poškriabaniu obrazovky.
2. Vyberte 2 nožičky z vrečka príslušenstva a zasunúť nožičky do drážok v spodnej časti televízora.
3. Stojan pevne pripevnite k televízoru pomocou 4 skrutiek z príslušenstva.

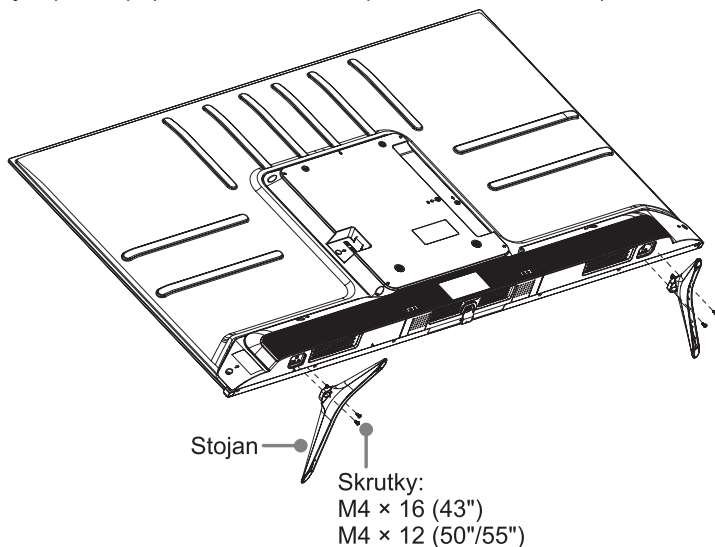

58"

Pri inštalácii postupujte podľa nižšie uvedených pokynov na ilustráciách a v texte:

1. Opatrne položte svoj televízor lícom nadol na mäkký rovný povrch, aby nedošlo k poškodeniu televízora alebo poškriabaniu obrazovky.
2. Vyberte 2 nožičky z vrečka príslušenstva a zasunúť nožičky do drážok v spodnej časti televízora.
3. Stojan pevne pripevnite k televízoru pomocou 4 skrutiek z príslušenstva.

Namontujte podstavec alebo držiak na stenu

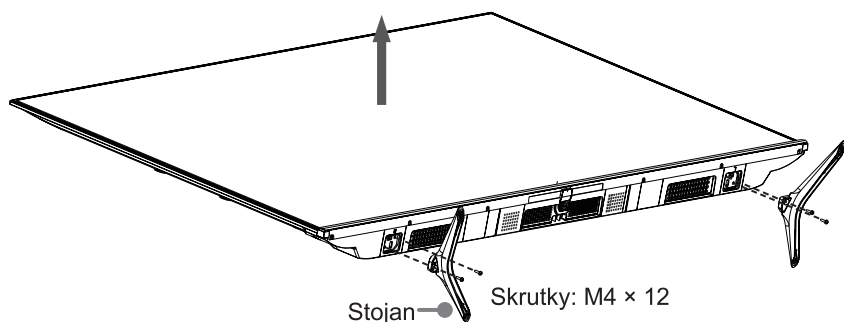

65"

Pri inštalácii postupujte podľa nižšie uvedených pokynov na ilustráciách a v texte:

1. Opatrne položte svoj televízor lícom nadol na mäkký rovný povrch, aby nedošlo k poškodeniu televízora alebo poškrabaniu obrazovky.
2. Vyberte 2 nožičky z vrečka príslušenstva a zasunúť nožičky do drážok v spodnej časti televízora.
3. Stojan pevne pripievňte k televízoru pomocou 4 skrutiek z príslušenstva.

Poznámka: ak je váš stôl dostatočne dlhý, aby ste naň mohli položiť televízor, potom zasunúť nožičky stojanu do otvorov na skrutky „A“, ktoré sú znázornené na obrázku. Ak váš stôl NIE JE dostatočne dlhý, potom zasunúť nožičky stojanu do otvorov na skrutky „B“, ktoré sú znázornené na obrázku. Upozorňujeme, že tieto dva spôsoby inštalácie sa nemôžu kombinovať.

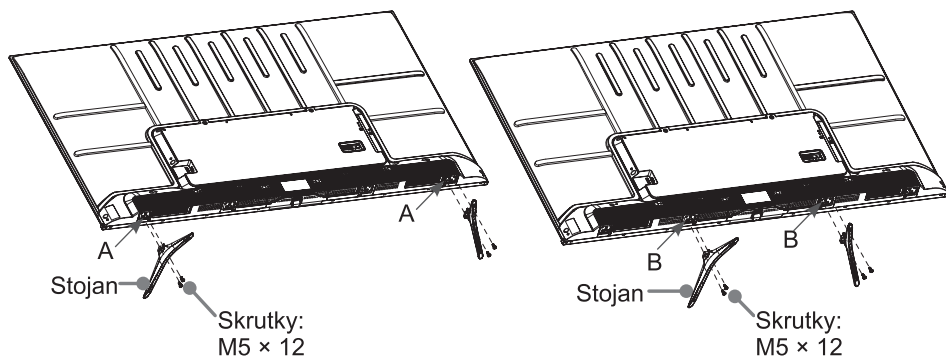

Namontujte podstavec alebo držiak na stenu

► Inštalácia držiaka na stenu

Pred namontovaním TV vyberte stojan TV, ak ste ho už pripevnili, a uistite sa, že nástenná konzola nesie váhu vášho TV.

⚠ UPOZORNENIE

Pri montáži TV na stenu postupujte podľa pokynov dodaných s držiakom na stenu. Ak TV nie je správne namontovaný, môže spadnúť a spôsobiť materiálne škody alebo zranenie osôb.

- Medzi TV a nástenné držiaky umiestnite rozpery.
- Štandardné rozmery sú uvedené nižšie.

Vzor otvorov v stene (mm)	200 × 300 (43"/50"/55"/58") 400 × 300 (65")
Veľkosť upevňovacej skrutky	M6

8,0 - 10,0 mm (43"/50"/55"/58")

9,5 - 11,5 mm (65")

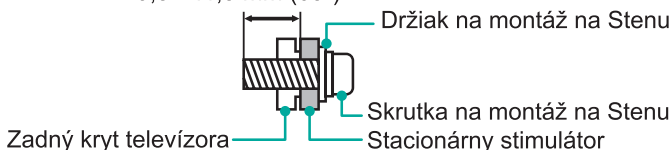

- Neodporúčame zavesiť televízor na šikmú stenu, a pri montáži televízora na stenu sa uistite, že televízor zostáva rovnobežný so stenou a nenakláňa sa dopredu.

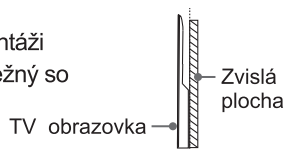

☒ POZNÁMKY

- Priemer a dĺžka skrutiek sa líši v závislosti od modelu držiaka na stenu.
- Držiak na stenu je voliteľný. Váš televízor nemusí mať držiak na stenu. Poradte sa s predajcom alebo elektro-spezialistom.

Predná časť televízora

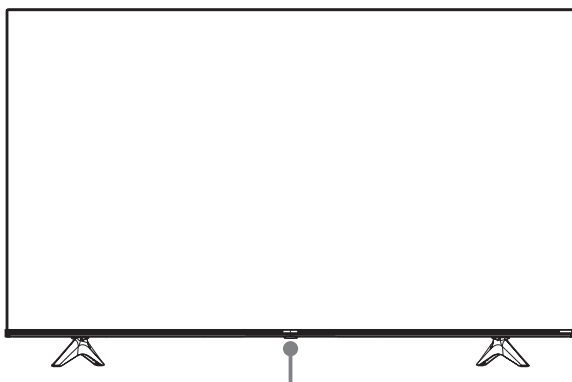

Senzor diaľkového ovládania / Indikátor napájania /
Multifunkčné tlačidlo (Pohotovostný režim / Zdroj)

Položka	Popis
Senzor diaľkového ovládania	Prijíma vzdialené signály z diaľkového ovládania. Nekladte nič do blízkosti snímača, pretože to môže ovplyvniť jeho funkciu.
Indikátor napájania	Svetlo v pohotovostnom režime svieti na červeno.
 Pohotovostný režim / Zdroj	Stlačením multifunkčného tlačidla zapnete televízor pohotovostného režimu. Stlačením multifunkčného tlačidla vyvoláte menu. Keď je zamerané na „Vypnúť“ počkajte 3 sekundy, potom televízor automaticky prejde do pohotovostného režimu. Stlačením multifunkčného tlačidla vyvoláte menu a potom si vyberiete spomedzi rôznych zdrojov vstupného signálu.

POZNÁMKY

- Obrázok slúži len na referenčné účely.
- Zapnutie televízora si vyžaduje niekoľko sekúnd na načítanie programu. Nevypínajte televízor rýchlo, pretože to môže spôsobiť, nesprávne fungovanie televízora.

Zadná časť televízora

Zadná časť televízora

43"/50"/55"/58"

43" 50"/55"/58"

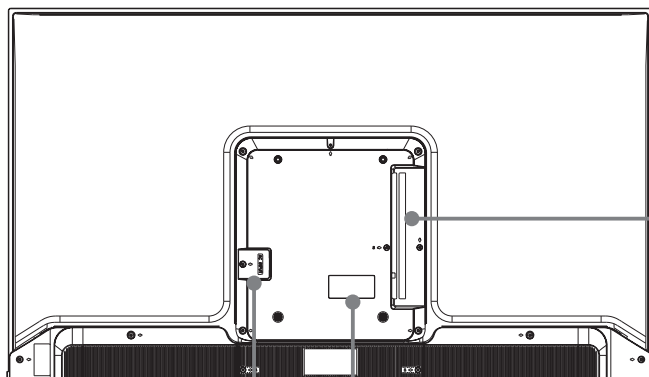

VSTUP
STRIEDAVÉHO
PRÚDU

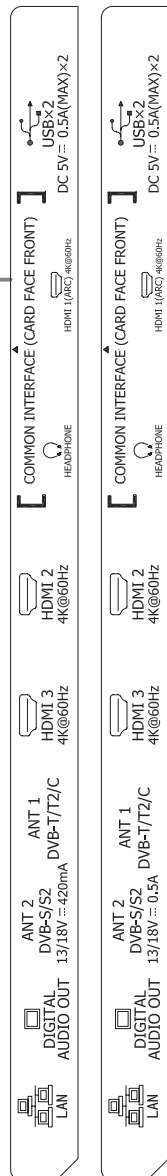
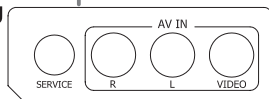

POZNÁMKY

- Pre 43" napájanie satelitnej antény zabezpečuje konektor ANT2 (13/18 V, max. 420 mA).
- Pre 50"/55"/58" napájanie satelitnej antény zabezpečuje konektor ANT2 (13/18 V, max. 0,5 A).
- Pred ľubovoľným pripojením skontrolujte konektory ohľadom ich pozície a typu. Uvoľnené spoje môžu viesť k problémom s obrazom či farbami. Uistite sa, že všetky spoje sú pevné a bezpečné.
- Nie všetky A/V zariadenia je možné pripojiť k televízoru, zabezpečenie kompatibility a postup pripojenia nájdete v užívateľskej príručke vášho A/V zariadenia.
- Pred pripojením externého zariadenia, odpojte napájači kábel zo zásuvky. Mohlo by dôjsť k úrazu elektrickým prúdom.
- Servisný konektor neslúži na pripojenie externého zariadenia. Môže byť použitý len na testovacie účely v našom závode.

Zadná časť televízora

65"

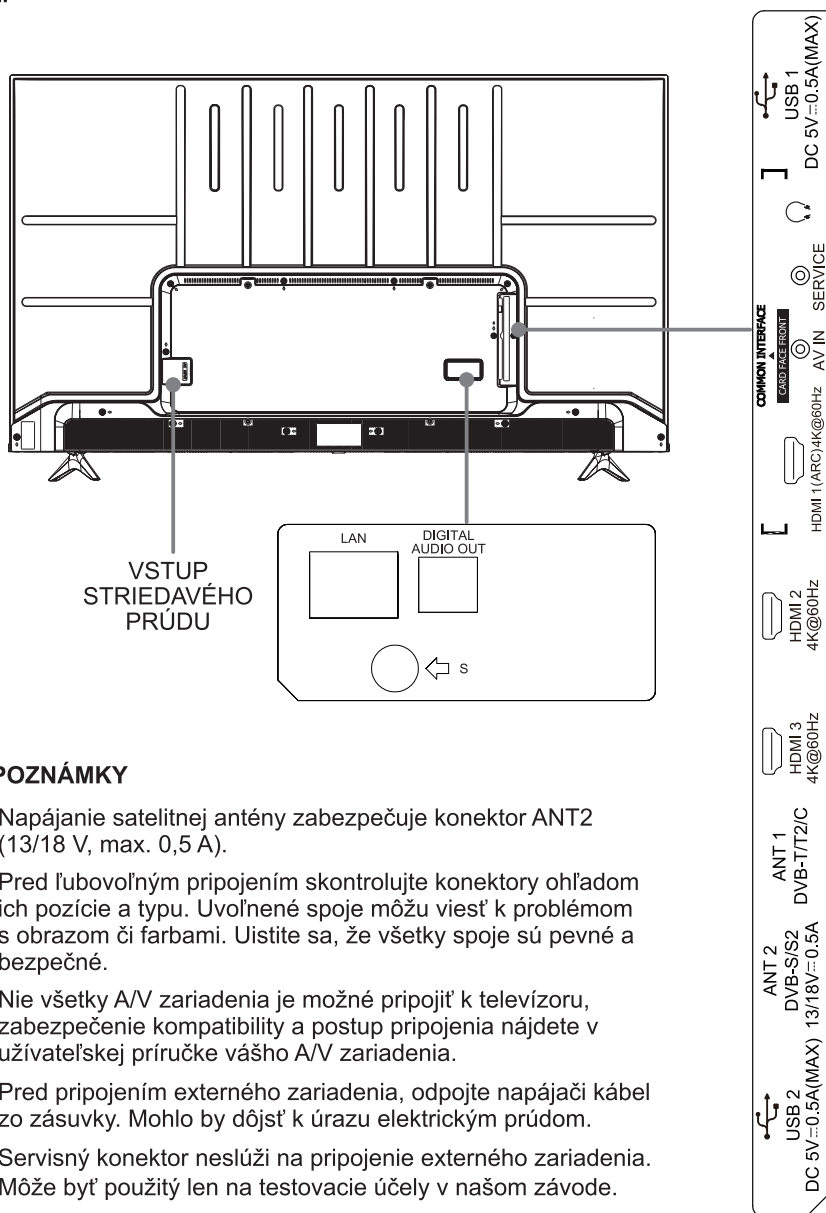

POZNÁMKY

- Napájanie satelitnej antény zabezpečuje konektor ANT2 (13/18 V, max. 0,5 A).
- Pred ľubovoľným pripojením skontrolujte konektory ohľadom ich pozície a typu. Uvoľnené spoje môžu viesť k problémom s obrazom či farbami. Uistite sa, že všetky spoje sú pevné a bezpečné.
- Nie všetky A/V zariadenia je možné pripojiť k televízoru, zabezpečenie kompatibility a postup pripojenia nájdete v užívateľskej príručke vášho A/V zariadenia.
- Pred pripojením externého zariadenia, odpojte napájači kábel zo zásuvky. Mohlo by dôjsť k úrazu elektrickým prúdom.
- Servisný konektor neslúži na pripojenie externého zariadenia. Môže byť použitý len na testovacie účely v našom závode.

Pripojenie

► LAN (Káblová inštalácia)

Pripojte svoj televízor k sieti pripojením portu LAN na zadnej strane televízora k externému modemu alebo smerovaču pomocou kábla LAN (Ethernet/Cat 5). Pozri obrázok nižšie.

- Odporúčame používať modem alebo smerovač, ktorý podporuje DHCP (Dynamic Host Configuration Protocol). Modemy a smerovače, ktoré podporujú DHCP, automaticky poskytujú IP adresu, masku podsiete, bránu a DNS, takže ich nemusíte zadávať ručne. Väčšina domácich sietí už má DHCP.

PRIPOJENIE TV

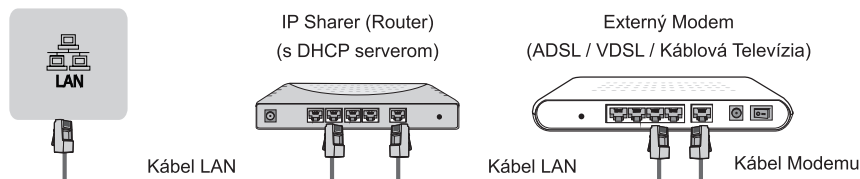

Bezdrôtové nastavenie

Bezdrôtové pripojenie televízora k sieti vyžaduje bezdrôtový smerovač alebo modem. Pozri obrázok nižšie.

- Vstavaný bezdrôtový adaptér siete LAN podporuje komunikačné protokoly IEEE 802.11b/g/n (43"/50"/58") / IEEE 802.11a/b/g/n/ac (55"/65"). Odporúčame používať smerovač IEEE 802.11n. Nízke prenosové rýchlosti pre b/g môžu mať vplyv na kvalitu streamovaných videí a iných médií.

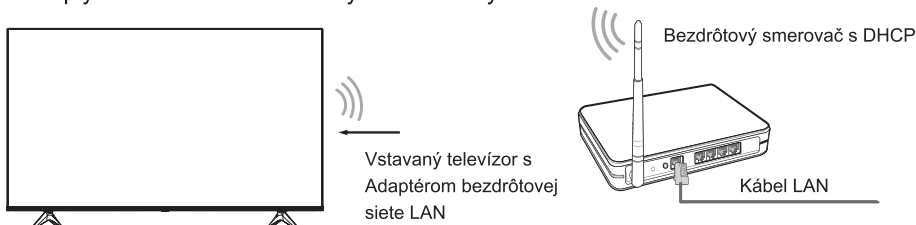



☒ POZNÁMKY

- Aby ste mohli používať bezdrôtovú sieť, musíte použiť adaptér vstavanej bezdrôtovej siete LAN, pretože zariadenie nepodporuje externé sieťové USB adaptéry.
- Ak bezdrôtový smerovač podporuje DHCP, Váš televízor sa môže ľahšie pripojiť k bezdrôtovej sieti.
- Ak používate iný bezpečnostný systém ako nižšie uvedené systémy, nebude s televízorom fungovať.
Zabezpečovací systém: WPA, WEP, WPA2.
- Aby sa zaručila nerušený prenos, vzdialenosť medzi smerovačom a televízorom musí byť menšia ako 10 metrov.

Pripojenie

<p>ANT</p>	<p>ANT 1 DVB-T/T2/C</p> <p>alebo</p> <p>Anténny kábel (75 Ω)</p> <p>Vonkajši anténa</p> <p>Kábel ANT OUT</p> <p>VHF/UHF anténa</p> <p>(nie je súčasťou balenia)</p> <p>ANT 2 DVB-S/S2</p> <p>(nie je súčasťou balenia)</p> <p>Satelitná anténa</p>
<p>DIGITAL AUDIO OUT</p>	<p>DIGITAL AUDIO OUT</p> <p>DIGITÁLNY ZVUKOVÝ kábel (nie je súčasťou balenia)</p> <p>Audio zosilňovač/Reproduktor</p>
<p>HDMI</p>	<p>HDMI (ARC)</p> <p>HDMI kábel (nie je súčasťou balenia)</p> <p>Audio zosilňovač/Reproduktor</p> <p>HDMI</p> <p>HDMI kábel (nie je súčasťou balenia)</p> <p>DVD/Blu-Ray/AV prijímač/ Set-top box</p>
<p>AV IN</p>	<p>43"/50"/55"/58"</p> <p>Žltý (Video) (nie je súčasťou balenia)</p> <p>Biely (L) (nie je súčasťou balenia)</p> <p>Červený (R) (nie je súčasťou balenia)</p> <p>Video rekordér/DVD prehrávač/Rekordér/ Set-top box/Satelitný prijímač/Video kamera</p> <p>65"</p> <p>Červený (R) (nie je súčasťou balenia)</p> <p>Biely (L) (nie je súčasťou balenia)</p> <p>Žltý (Video) (nie je súčasťou balenia)</p> <p>Video rekordér/DVD prehrávač/Rekordér/ Set-top box/Satelitný prijímač/Video kamera</p>

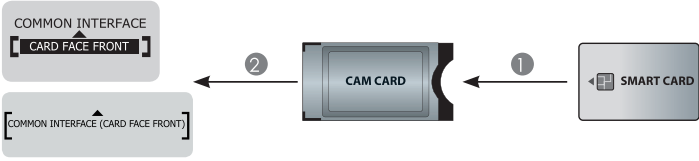
Pripojenie

COMMON INTERFACE	 <p>POZNÁMKY</p> <ul style="list-style-type: none">• Pred vložení/vybratím modulu CI+ sa uistite, že je televízor vypnutý. Potom vložte kartu CI do modulu CI+ podľa pokynov poskytovateľa služieb.• Spoločný prístupový modul neinstalujte ani nevyberajte opakovane, mohlo by dôjsť k poškodeniu alebo poruche pripojenia.• Musíte si zakúpiť modul CI+ a kartu od poskytovateľa služieb pre kanály, ktoré chcete sledovať.• Vložte modul CI+ s kartou SmartCard v smere uvedenom na module a karte SmartCard.• CI+ nie je podporovaný v niektorých krajinách a regiónoch; Obráťte sa na autorizovaného predajcu.
USB	 <p>POZNÁMKY</p> <ul style="list-style-type: none">• Pri pripájaní pevného disku alebo USB vždy pripojte sieťový adaptér pripojeného zariadenia k napájacímu zdroju. Prekročenie celkovej spotreby energie môže viesť k poškodeniu. Maximálna spotreba energie zariadení USB 1.1 a USB 2.0 je 500 mA.• V prípade individuálnych neštandardných vysokokapacitných mobilných pevných diskov, ak je pulzný prúd väčší alebo rovný 1 A, môže dôjsť k reštartovaniu alebo zablokovaniu televízora. Televízor ho preto nepodporuje.• USB port podporuje napätie 5 V.
HEADPHONE	 <p>Slúchadlá (nie je súčasťou balenia)</p> <p>POZNÁMKA</p> <ul style="list-style-type: none">• Nadmerný akustický tlak zo slúchadiel môže spôsobiť stratu sluchu.

Diaľkové ovládanie

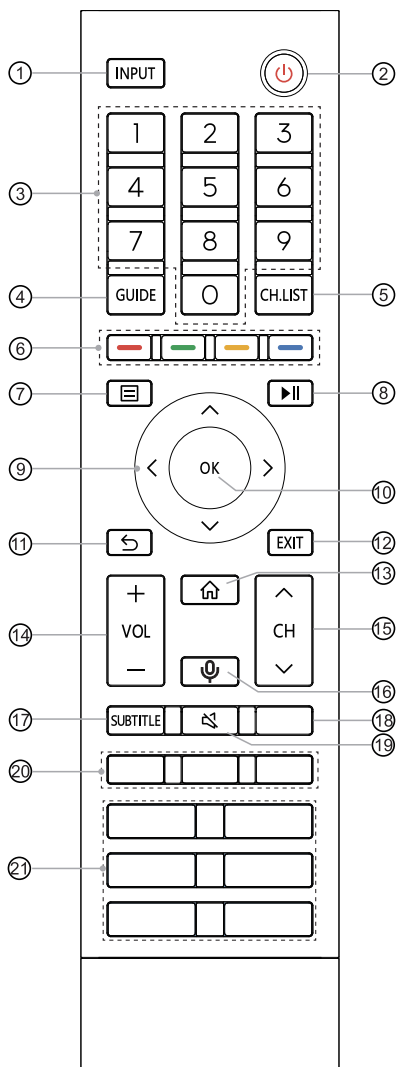

- ① INPUT: vyberte vstupné zdroje
- ② NAPÁJANIE: zapnite televízora alebo ho uveďte do pohotovostného režimu
- ③ Číselných tlačidiel: priamy výber kanálov alebo zadávanie čísel
- ④ GUIDE: zobrazenie elektronického programového sprievodcu (režim DTV)
- ⑤ CH.LIST: zobrazenie zoznamu kanálov na obrazovke
- ⑥ Špeciálne funkčné tlačidlá
- ⑦ : zobrazí menu Rýchle nastavenie
- ⑧ : funkčné tlačidlá ovládania mediálneho obsahu
- ⑨ : umožňuje pohyb v menu na obrazovke a úpravu systémových nastavení podľa vašich preferencií
- ⑩ OK: potvrdzuje výber v menu na obrazovke
- ⑪ SPÄŤ: návrat do predchádzajúceho menu
- ⑫ EXIT: ukončenie menu
- ⑬ DOMOVSKÁ STRÁNKA: vstup na domovskú obrazovku
- ⑭ VOL + / - : nastavenie hlasitosti
- ⑮ CH ^ / v : prepnutie kanálu
- ⑯ MIKROFÓN: aktivácia mikrofónu
- ⑰ SUBTITLE: aktivácia alebo deaktivácia režimu titulkov
- ⑱ INFORMÁCIE: zobrazenie aktuálnych informácií o programe
TEXT: zapnutie/vypnutie funkcie teletextu
- ⑲ STLMIŤ: vypnutie alebo obnovenie zvuku TV
- ⑳ APLIKÁCIA: rýchly prístup k aplikácii
 : voliteľné tlačidlo pre rýchle spustenie vstupu alebo aplikácií
- ㉑ APLIKÁCIA: rýchly prístup k aplikácii
MÉDIÁ: zadať režim médií
 : všetky aplikácie
PREHLIADAČ: vstup do PREHLIADAČA

Špecifikácie modulu diaľkového ovládania Bluetooth pre ERF3N80H / ERF3AB80H

XF2472C

Frekvenčný rozsah: 2,400 ~ 2,4835 GHz

Výstupný výkon (max.): +4 dBm (ERF3N80H)

Výstupný výkon (max.): +4,5 dBm (ERF3AB80H)

Špecifikácie modulu diaľkového ovládania Bluetooth pre ERF3A80 / ERF3B80H / ERF3C80H / ERF3D80H / ERF3E80H / ERF3I80H / ERF3H80H / ERF3A80(0012) / ERF3B80H(0012) / ERF3C80H(0012) / ERF3D80H(0012) / ERF3E80H(0012) / ERF3I80H(0012)

WNF171

Frekvenčný rozsah: 2,400 ~ 2,4835 GHz

Výstupný výkon (max.): +4,5 dBm

POZNÁMKA: priložený diaľkový ovládač sa bude líšiť v závislosti od modelu, krajín/regiónov. Skontrolujte informácie podľa skutočného diaľkového ovládača vo vrecku s príslušenstvom.

Diaľkové ovládanie

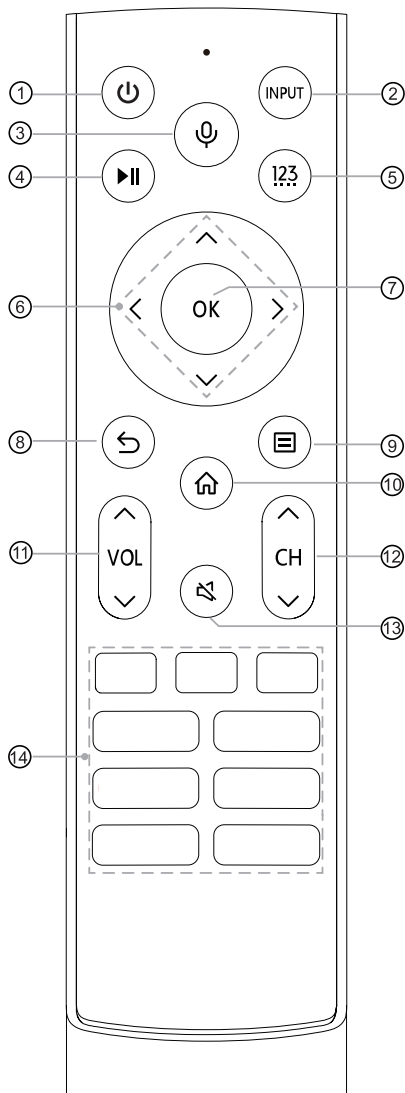

- ① ⏻: zapnite televízora alebo ho uvedte do pohotovostného režimu
- ② INPUT: vyberte vstupné zdroje
- ③ 🎤: aktivácia mikrofónu
- ④ ⏮: funkčné tlačidlá ovládania mediálneho obsahu
- ⑤ 123: zadávanie kanálov / čísiel vstupov a tlačidiel špeciálnych funkcií (červené/zelené/žlté/modré)
- ⑥ ^ / v / < / >: umožňujú pohyb v menu na obrazovke a úpravu systémových nastavení podľa vašich preferencií
- ⑦ OK: potvrdzuje výber v menu na obrazovke
- ⑧ ⏪: návrat do predchádzajúceho menu
- ⑨ ☰: zobrazí menu Rýchle nastavenie
- ⑩ 🏠: vstup na domovskú obrazovku
- ⑪ VOL ^ / v: nastavenie hlasitosti
- ⑫ CH ^ / v: prepnutie kanálu
- ⑬ 🔇: vypnutie alebo obnovenie zvuku TV
- ⑭ APLIKÁCIA: rýchly prístup k aplikácii MÉDIÁ: zadať režim médií

Špecifikácie diaľkového ovládania modulu Bluetooth

WNF171

Frekvenčný rozsah: 2,400 ~ 2,4835 GHz

Výstupný výkon (max.): +4,5 dBm

POZNÁMKA: priložené diaľkový ovládač sa bude líšiť v závislosti od modelu, krajiny/regiónov. Skontrolujte informácie podľa skutočného diaľkového ovládača vo vrecku s príslušenstvom.

Diaľkové ovládanie

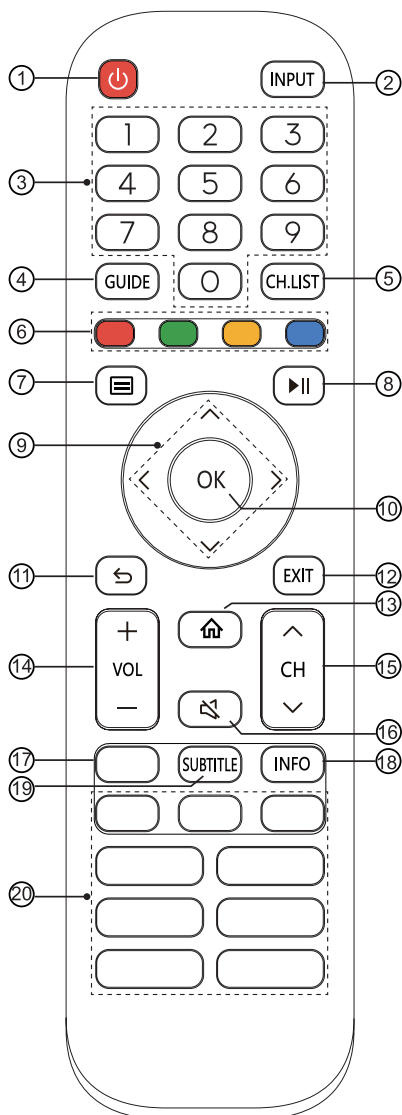

- ① **NAPÁJANIE:** zapnite televízora alebo ho uvedte do pohotovostného režimu
- ② **INPUT:** vyberte vstupné zdroje
- ③ **Číselných tlačidiel:** priamy výber kanálov alebo zadávanie čísel
- ④ **GUIDE:** zobrazenie elektronického programového sprievodcu (režim DTV)
- ⑤ **CH.LIST:** zobrazenie zoznamu kanálov na obrazovke
- ⑥ **Špeciálne funkčné tlačidlá**
- ⑦ **☰:** zobrazí menu Rýchle nastavenie
- ⑧ **▶||:** funkčné tlačidlá ovládania mediálneho obsahu
- ⑨ **^ / v / < / >:** umožňuje pohyb v menu na obrazovke a úpravu systémových nastavení podľa vašich preferencií
- ⑩ **OK:** potvrdzuje výber v menu na obrazovke
- ⑪ **SPÄŤ:** návrat do predchádzajúceho menu
- ⑫ **EXIT:** ukončenie menu
- ⑬ **DOMOVSKÁ STRÁNKKA:** vstup na domovskú obrazovku
- ⑭ **VOL + / -:** nastavenie hlasitosti
- ⑮ **CH ^ / v:** prepnutie kanálu
- ⑯ **STLMIŤ:** vypnutie alebo obnovenie zvuku TV
- ⑰ **TXT/TEXT:** zapnutie/vypnutie funkcie teletextu
- ⑱ **INFO:** zobrazenie aktuálnych informácií o programe
- ⑲ **SUBTITLE:** aktivácia alebo deaktivácia režimu titulkov
- ⑳ **APLIKÁCIA:** rýchly prístup k aplikácii
MÉDIÁ: zadať režim médií
■ ■ ■ / ■ ■ ■: všetky aplikácie
PREHLIADAČ: vstup do PREHLIADAČA

POZNÁMKA: priložené diaľkový ovládač sa bude líšiť v závislosti od modelu, krajiny/regiónov. Skontrolujte informácie podľa skutočného diaľkového ovládača vo vrecku s príslušenstvom.

► Vložte batérie do diaľkového ovládača

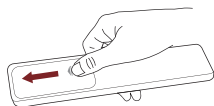

1. Potiahnutím zadného krytu otvorte priestor pre batériu na diaľkové ovládanie.

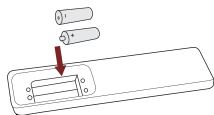

2. Vložte dve batérie AAA. Dbajte na to, aby sa konce (+) a (-) batérií zhodovali s (+) a (-) uvedenými v priehradke na batérie.

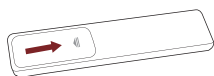

3. Zatvorte priehradku na batériu vekom.

☒ POZNÁMKY

- Obrázok produktu slúži iba na informáciu, skutočný produkt sa môže vzhľadovo líšiť.

Zaobchádzanie s Batériami

- Nesprávne použitie batérií môže spôsobiť koróziu alebo vytekanie batérie, čo môže spôsobiť požiar, zranenie osôb alebo poškodenie majetku.
- Používajte iba typ batérie uvedený v tejto príručke.
- Nemiešajte staré a nové batérie ani rôzne typy batérií.
- Použité batérie nelikvidujte ako domový odpad. Zlikvidujte ich v súlade s miestnymi predpismi.

► Spárovanie diaľkového ovládača (len pre diaľkový ovládač Bluetooth)

Po zapnutí televízora spárujte diaľkový ovládač s televízorom. Diaľkový ovládač udržiajte do 3 metrov od televízora. Na spárovanie stlačte ľubovoľné tlačidlo (okrem tlačidiel napájanie a mikrofón).

☒ POZNÁMKY

- V špeciálnych prípadoch na spárovanie stlačte a podržte tlačidlo [].
- Ak sa na diaľkovom ovládači vyskytla neznáma chyba, mohlo to byť spôsobené rušením. Pokúste sa odstrániť príčinu, ktorá spôsobuje rušenie, a ovládač znova spárujte.
- Ak sa na diaľkovom ovládači vyskytne neznáma chyba, zatiaľ čo batéria funguje normálne, skúste vybrať batérie, stlačiť ľubovoľné tlačidlo na 1 až 2 sekundy a vložiť ich späť. Potom bude diaľkový ovládač fungovať normálne.
- Keď je televízor v pohotovostnom režime, diaľkový ovládač sa nedá spárovať s televízorom.

► Pracovný rozsah diaľkového ovládača

1. Diaľkový ovládač funguje až do vzdialenosti 8 metrov od prednej strany televízora.
2. Uhol diaľkového ovládania: ak snímač diaľkového ovládača považujeme za najvyšší bod vzdialený 6 metrov, horizontálny uhol ovládania je v rozmedzí $\pm 30^\circ$, kým vertikálny uhol je v rozmedzí $\pm 15^\circ$.
3. Prevádzková vzdialenosť sa môže líšiť v závislosti od jasnosti miestnosti.

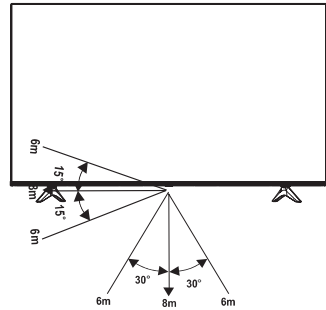

Likvidácia tohto zariadenia

Výrobok by sa nemal poškodiť, rozoberať ani vyhodiť do komunálneho odpadu. Mal by byť zabalený a odovzdaný do autorizovaného zariadenia na recykláciu.

Zapnutie televízora po prvýkrát

Zapnutie televízora po prvýkrát

1. Po dokončení všetkých pripojení zapojte napájaci kábel do elektrickej zásuvky.
2. Pri prvom zapnutí televízora prejde priamo k inštalačnej príručke.
3. Stláčaním tlačidiel [^ / v / < / >] sa v ponuke môžete pohybovať a meniť nastavenia. Potvrďte stlačením tlačidla [OK].

Vyberte si jazyk	Vyberte požadovaný jazyk, ktorý sa má zobraziť v ponuke. Stlačením tlačidla ponuky nastavíte televízor do predvážacieho režimu.
Pripojenie na internet	Ak televízor automaticky nerozpozna ethernetové pripojenie, potom použijete bezdrôtovú sieť, vyberte si sieť zo zobrazeného zoznamu, môžete zároveň pridať aj skrytú sieť.
Vyberte si krajinu	Vyberte krajinu, v ktorej budete televízor používať.
Podmienky a požiadavky, zásady ochrany osobných údajov	Na používanie tohto zariadenia sa vzťahuje licenčná zmluva koncového používateľa. Ak nebudete súhlasiť s licenčnou zmluvou koncového používateľa, vypnú sa všetky inteligentné funkcie tohto zariadenia. Pred výberom si dôkladne prečítajte všetky podrobnosti.
Vylepšené prezeranie	Vylepšené prezeranie môže automaticky upraviť režim obrazu a zvukový režim tak, aby sa zhodoval s aktuálnym obsahom zobrazeným na tomto zariadení v prípade, že ho služba automatického rozpoznávania obsahu rozpozná.
Prihláste sa do svojho účtu VIDAA	Prepojte svoj televízor s účtom VIDAA.
Vyberte Meno pre Váš Televízor	Dajte svojmu televízoru meno.
Vyberte si svojho hlasového asistenta	Vyberte si svojho hlasového asistenta, ktorého chcete používať v televízore.

POZNÁMKA: sprievodca, uvedený vyššie, slúži iba na referenčné účely a môže sa líšiť v závislosti od modelu/krajín/regiónov.

Technické predpisy

Ponúkané funkcie, vzhľad a špecifikácie môžu byť zmenené bez predchádzajúceho upozornenia.

Položka		43"	50"
Rozmery (Š × V × H)	Bez podstavca	37,9 × 22,0 × 2,9 palcov (963 × 560 × 74 mm)	44,0 × 25,4 × 2,9 palcov (1117 × 646 × 74 mm)
	S podstavcom	37,9 × 24,2 × 7,7 palcov (963 × 614 × 196 mm)	44,0 × 27,9 × 8,9 palcov (1117 × 709 × 225 mm)
Hmotnosť	Bez podstavca	15,0 lbs (6,8 kg)	21,6 lbs (9,8 kg)
	S podstavcom	15,2 lbs (6,9 kg)	22,0 lbs (10,0 kg)
Aktívna veľkosť obrazovky (uhlopriečka)		108 cm	126 cm
Rozlíšenie obrazovky		3840 × 2160	3840 × 2160
Audio výkon		7 W + 7 W	8 W + 8 W
Hustota výkonu v prevádzkovom režime		0,015 W/cm ²	0,018 W/cm ²
Spotreba energie pri vypnutí		N.A. (Nie je k dispozícii)	
Spotreba energie v pohotovostnom režime		0,5 W	0,5 W
Spotreba elektrickej energie		Pozrite sa prosím na štítku.	
Napájanie		Pozrite sa prosím na štítku.	
Prijímacie systémy	Analogový	PAL-D/K, B/G, I, SECAM-D/K, B/G	
	Digitálny	DVB-T/T2, DVB-C, DVB-S/S2	
Špecifikácia modulu bezdrôtovej siete LAN	Model	ZDGF7638GU-T	
	Rozsah frekvencií	2,4 - 2,4835 GHz	
	Výstupný výkon (max.)	2,4 - 2,4835 GHz 16 dBm	
Špecifikácia modulu Bluetooth	Model	ZDGF7638GU-T	
	Rozsah frekvencií	2,4 - 2,4835 GHz	
	Výstupný výkon (max.)	2,4 - 2,4835 GHz, trieda 1, 6 dBm	
Environmentálne podmienky		Teplota: 41 °F - 95 °F (5 °C - 35 °C) Vlhkosť: 20 % - 80 % RH Atmosférický tlak: 86 kPa - 106 kPa	
HDMI vstup		RGB / 60 Hz (640 × 480, 800 × 600, 1024 × 768) YUV / 60 Hz (480i, 480p, 720p, 1080i, 1080p) YUV / 50 Hz (576i, 576p, 720p, 1080i, 1080p) 3840 × 2160 / 24 Hz, 3840 × 2160 / 25 Hz, 3840 × 2160 / 30 Hz, 3840 × 2160 / 50 Hz, 3840 × 2160 / 60 Hz	

Technické predpisy

Položka		58"
Rozmery (Š × V × H)	Bez podstavca	51,0 × 29,6 × 2,8 palcov (1295 × 752 × 70 mm)
	S podstavcom	51,0 × 32,0 × 11,5 palcov (1295 × 812 × 291 mm)
Hmotnosť	Bez podstavca	27,6 lbs (12,5 kg)
	S podstavcom	27,8 lbs (12,6 kg)
Aktívna veľkosť obrazovky (uhlopriečka)		146 cm
Rozlíšenie obrazovky		3840 × 2160
Audio výkon		8 W + 8 W
Hustota výkonu v prevádzkovom režime		0,015 W/cm ²
Spotreba energie pri vypnutí		N.A. (Nie je k dispozícii)
Spotreba energie v pohotovostnom režime		0,5 W
Spotreba elektrickej energie		Pozrite sa prosím na štítku.
Napájanie		Pozrite sa prosím na štítku.
Prijímacie systémy	Analogový	PAL-D/K, B/G, I, SECAM-D/K, B/G
	Digitálny	DVB-T/T2, DVB-C, DVB-S/S2
Špecifikácia modulu bezdrôtovej siete LAN	Model	ZDGF7638GU-T
	Rozsah frekvencií	2,4 - 2,4835 GHz
	Výstupný výkon (max.)	2,4 - 2,4835 GHz 16 dBm
Špecifikácia modulu Bluetooth	Model	ZDGF7638GU-T
	Rozsah frekvencií	2,4 - 2,4835 GHz
	Výstupný výkon (max.)	2,4 - 2,4835 GHz, trieda 1, 6 dBm
Environmentálne podmienky		Teplota: 41 °F - 95 °F (5 °C - 35 °C) Vlhkosť: 20 % - 80 % RH Atmosférický tlak: 86 kPa - 106 kPa
HDMI vstup		RGB / 60 Hz (640 × 480, 800 × 600, 1024 × 768) YUV / 60 Hz (480i, 480p, 720p, 1080i, 1080p) YUV / 50 Hz (576i, 576p, 720p, 1080i, 1080p) 3840 × 2160 / 24 Hz, 3840 × 2160 / 25 Hz, 3840 × 2160 / 30 Hz, 3840 × 2160 / 50 Hz, 3840 × 2160 / 60 Hz

Technické predpisy

Položka		55"	65"
Rozmery (Š × V × H)	Bez podstavca	48,5 × 28,0 × 2,9 palcov (1232 × 711 × 74 mm)	57,2 × 32,8 × 2,9 palcov (1452 × 834 × 74 mm)
	S podstavcom	48,5 × 30,4 × 11,5 palcov (1232 × 773 × 291 mm)	57,2 × 35,3 × 11,5 palcov (1452 × 896 × 291 mm)
Hmotnosť	Bez podstavca	24,9 lbs (11,3 kg)	36,4 lbs (16,5 kg)
	S podstavcom	25,4 lbs (11,5 kg)	36,8 lbs (16,7 kg)
Aktívna veľkosť obrazovky (uhlopriečka)		139 cm	164 cm
Rozlíšenie obrazovky		3840 × 2160	3840 × 2160
Audio výkon		8 W + 8 W	10 W + 10 W
Hustota výkonu v prevádzkovom režime		0,016 W/cm ²	0,014 W/cm ²
Spotreba energie pri vypnutí		N.A. (Nie je k dispozícii)	
Spotreba energie v pohotovostnom režime		0,5 W	0,5 W
Spotreba elektrickej energie		Pozrite sa prosím na štítku.	
Napájanie		Pozrite sa prosím na štítku.	
Prijímacie systémy	Analógový	PAL-D/K, B/G, I, SECAM-D/K, B/G	
	Digitálny	DVB-T/T2, DVB-C, DVB-S/S2	
Špecifikácia modulu bezdrôtovej siete LAN	Model	TX7663BU51T	
	Rozsah frekvencií	2,4 - 2,4835 GHz 5,15 - 5,85 GHz	
	Výstupný výkon (max.)	2,4 - 2,4835 GHz 17 dBm 5,15 - 5,25 GHz 14 dBm 5,25 - 5,35 GHz (DFS pásmo) 14 dBm 5,49 - 5,71 GHz (DFS/TPC pásmo) 14 dBm 5,725 - 5,85 GHz (pre krajiny mimo EU) 14 dBm	
Špecifikácia modulu Bluetooth	Model	TX7663BU51T	
	Rozsah frekvencií	2,4 - 2,4835 GHz	
	Výstupný výkon (max.)	2,4 - 2,4835 GHz, trieda 1, 6 dBm	
Environmentálne podmienky		Temperature: 41 °F - 95 °F (5 °C - 35 °C) Humidity: 20 % - 80 % RH Atmospheric pressure: 86 kPa - 106 kPa	
HDMI vstup		RGB / 60 Hz (640 × 480, 800 × 600, 1024 × 768) YUV / 60 Hz (480i, 480p, 720p, 1080i, 1080p) YUV / 50 Hz (576i, 576p, 720p, 1080i, 1080p) 3840 × 2160 / 24 Hz, 3840 × 2160 / 25 Hz, 3840 × 2160 / 30 Hz, 3840 × 2160 / 50 Hz, 3840 × 2160 / 60 Hz	

Recyklácia/Licencie

WEEE (Vyradené Elektronické Elektrické Zariadenia)

Európska smernica 2012/19/EU



Tento symbol na výrobku alebo na obale označuje, že tento výrobok sa nesmie likvidovať s domovým odpadom. Vašou povinnosťou je zlikvidovať Vaše zariadenie určené do odpadu odovzdaním na určené zberné miesto na recykláciu použitých elektrických a elektronických zariadení. Separovaný zber a recyklácia Vášho odpadu pri likvidácii odpadu pomáha chrániť prírodné zdroje a zabezpečí, že odpad bude recyklovaný spôsobom, ktorý chráni ľudské zdravie a životné prostredie. Ak potrebujete ďalšie informácie o tom, kde môžete recyklovať svoje odpadové zariadenie, kontaktujte miestny mestský úrad, spoločnosť zaoberajúcu sa likvidáciou odpadu alebo obchod, kde ste produkt zakúpili.

Batérie



V súlade so Smernicou o Batériách sa použité batérie nesmú likvidovať s domovým odpadom. Batérie zlikvidujte v určených zberných nádobách v obchodoch.

RoHS (Obmedzenia Pre Nebezpečné Látky)

Európska smernica 2011/65/EU



Táto európska smernica obmedzuje používanie škodlivých a nebezpečných látok, ktoré sa ťažko recyklujú.

Zároveň uľahčuje recykláciu EEZ a pomáha chrániť životné prostredie.

Látky v tomto výrobku sú v súlade so smernicou RoHS.



Výrazy HDMI, HDMI High-Definition Multimedia Interface a logo HDMI sú obchodnými známkami alebo registrovanými obchodnými známkami spoločnosti HDMI Licensing Administrator, Inc. v Spojených štátoch amerických a ďalších krajinách.



Dolby, Dolby Vision, Dolby Audio a dvojitý symbol D sú obchodné značky spoločnosti Dolby Laboratories Licensing Corporation. Vyrobené na základe licencie od spoločnosti Dolby Laboratories. Dôverné nepublikované diela. Autorské právo © 1992-2021 Dolby Laboratories. Všetky práva vyhradené.



Patenty DTS nájdete na adrese <http://patents.dts.com>. Vyrobené na základe licencie spoločnosti DTS Licensing Limited. DTS, DTS-HD Master Audio, DTS-HD, Virtual:X, a logo DTS-HD sú registrované obchodné značky alebo obchodné značky spoločnosti DTS, Inc. v Spojených štátoch a iných krajinách. © 2020 DTS, Inc. VŠETKY PRÁVA VYHRADENÉ.

ZJEDNODUŠENÉ VYHLÁSENIE EU O ZHODE

Spoločnosť Hisense Visual Technology Co., Ltd. prehlasuje, že typ rádiového zariadenia [ERF3A80 / ERF3B80H / ERF3C80H / ERF3D80H / ERF3E80H / ERF3I80H / ERF3H80H / ERF3AB80H / ERF3N80H / ERF3F90H / ERF3A80(0012) / ERF3B80H(0012) / ERF3C80H(0012) / ERF3D80H(0012) / ERF3E80H(0012) / ERF3I80H(0012) / 43A6BG / 43A6CG / 43A6DG / 43A6DGCH / 43A6EG / 43A6FG / 43A6GG / 43A6HG / 43A6EGCH / 43A6BGTUK / 43A6CGTUK / 43A6EGTUK / 43A6FGTUK / 50A6BG / 50A6CG / 50A6DG / 50A6DGCH / 50A6EG / 50A6FG / 50A6GG / 50A6HG / 50A6EGCH / 50A6BGTUK / 50A6CGTUK / 50A6EGTUK / 50A6FGTUK / 55A6BG / 55A6CG / 55A6DG / 55A6DGCH / 55A6EG / 55A6FG / 55A6GG / 55A6HG / 55A6EGCH / 55A6BGTUK / 55A6CGTUK / 55A6EGTUK / 55A6FGTUK / 58A6BG / 58A6CG / 58A6DG / 58A6DGCH / 58A6EG / 58A6FG / 58A6GG / 58A6HG / 58A6EGCH / 58A6BGTUK / 58A6CGTUK / 58A6EGTUK / 58A6FGTUK / 65A6BG / 65A6CG / 65A6DG / 65A6DGCH / 65A6EG / 65A6FG / 65A6GG / 65A6HG / 65A6EGCH / 65A6BGTUK / 65A6CGTUK / 65A6EGTUK / 65A6FGTUK] je v súlade so Smernicou 2014/53/EU. Úplné znenie vyhlásenia o zhode EU je k dispozícii na tejto internetovej adrese: <http://global.hisense.com/downloads>.

Pre Veľkú Britániu:

ZJEDNODUŠENÉ VYHLÁSENIE UK O ZHODE

Spoločnosť Hisense Visual Technology Co., Ltd. týmto vyhlasuje, že typ rádiového zariadenia [ERF3A80 / ERF3B80H / ERF3C80H / ERF3D80H / ERF3E80H / ERF3I80H / ERF3H80H / ERF3AB80H / ERF3N80H / ERF3F90H / ERF3A80(0012) / ERF3B80H(0012) / ERF3C80H(0012) / ERF3D80H(0012) / ERF3E80H(0012) / ERF3I80H(0012) / 43A6BG / 43A6CG / 43A6DG / 43A6DGCH / 43A6EG / 43A6FG / 43A6GG / 43A6HG / 43A6EGCH / 43A6BGTUK / 43A6CGTUK / 43A6EGTUK / 43A6FGTUK / 50A6BG / 50A6CG / 50A6DG / 50A6DGCH / 50A6EG / 50A6FG / 50A6GG / 50A6HG / 50A6EGCH / 50A6BGTUK / 50A6CGTUK / 50A6EGTUK / 50A6FGTUK / 55A6BG / 55A6CG / 55A6DG / 55A6DGCH / 55A6EG / 55A6FG / 55A6GG / 55A6HG / 55A6EGCH / 55A6BGTUK / 55A6CGTUK / 55A6EGTUK / 55A6FGTUK / 58A6BG / 58A6CG / 58A6DG / 58A6DGCH / 58A6EG / 58A6FG / 58A6GG / 58A6HG / 58A6EGCH / 58A6BGTUK / 58A6CGTUK / 58A6EGTUK / 58A6FGTUK / 65A6BG / 65A6CG / 65A6DG / 65A6DGCH / 65A6EG / 65A6FG / 65A6GG / 65A6HG / 65A6EGCH / 65A6BGTUK / 65A6CGTUK / 65A6EGTUK / 65A6FGTUK] je v súlade s predpismi o rádiových zariadeniach 2017. Úplné znenie vyhlásenia o zhode UK je k dispozícii na tejto internetovej adrese: <http://global.hisense.com/downloads>.

Ďalšie informácie

Informácie o registrácii v EPREL

Identifikačný kód modelu	Registračné číslo EPREL	Identifikačný kód modelu	Registračné číslo EPREL
43A6BG	758131	50A6BG	726259
43A6CG	758161	50A6CG	726487
43A6DG	758177	50A6DG	726498
43A6DGCH	758183	50A6DGCH	726500
43A6EG	758332	50A6EG	726503
43A6FG	758338	50A6FG	726504
43A6GG	848551	50A6GG	848170
43A6HG	848562	50A6HG	848179
43A6EGCH	758340	50A6EGCH	726507
43A6BGTUK	758342	50A6BGTUK	726509
43A6CGTUK	758347	50A6CGTUK	726512
43A6EGTUK	758352	50A6EGTUK	726514
43A6FGTUK	758356	50A6FGTUK	726515
55A6BG	940743	58A6BG	772598
55A6CG	940871	58A6CG	772904
55A6DG	940892	58A6DG	772910
55A6DGCH	940915	58A6DGCH	772914
55A6EG	940922	58A6EG	772919
55A6FG	940967	58A6FG	772924
55A6GG	940972	58A6GG	851466
55A6HG	940980	58A6HG	851473
55A6EGCH	940985	58A6EGCH	772930
55A6BGTUK	940996	58A6BGTUK	772933
55A6CGTUK	941002	58A6CGTUK	772938
55A6EGTUK	941011	58A6EGTUK	772940
55A6FGTUK	941020	58A6FGTUK	772950
65A6BG	964415	65A6HG	966426
65A6CG	966393	65A6EGCH	966430
65A6DG	966396	65A6BGTUK	966434
65A6DGCH	966398	65A6CGTUK	966436
65A6EG	966413	65A6EGTUK	966441
65A6FG	966419	65A6FGTUK	966452
65A6GG	966421		